

Благодарим вас за приобретение двухкамерного кондиционера Panasonic

## СОДЕРЖАНИЕ

Меры Предосторожности .....	91~92
■ Меры Предохранения При Эксплуатации	
■ Меры Предосторожности При Работе	
Наименование Компонентов Кондиционера... ..	92~93
■ Внутренний Блок	
■ Наружный Блок	
■ Принадлежности	
Основные Операции .....	94~95
Установка Таймера .....	96
Уход и Содержание .....	97~98
■ Очистка Внутреннего Блока и Пульта Дистанционного Управления	
■ Очистка воздушного фильтра	
■ Очистка передней панели	
■ Проверка перед началом сезона	
■ Когда Кондиционер Не Будет Использоваться в Течении Длительного Времени	
■ Рекомендуемый осмотр	
Полезная Информация .....	98
Управление Рестарта Автоматическое .....	98
Советы по эксплуатации и экономии электроэнергии .....	98
Устранение Неисправностей .....	99
■ Нормальная работа	
■ Ненормальная работа	
■ Самодиагностика	
■ Срочный Вызов Специалиста Фирмы	
Оценка Качества Работы .....	100
Правила Техники безопасности .....	100
Техническое Описание Изделия .....	101

## МЕРЫ ПРЕДОСТОРОЖНОСТИ

Перед началом эксплуатации кондиционера тщательно изучите раздел "Меры предосторожности".

- Во избежание получения травм пользователем и окружающими людьми неукоснительно соблюдайте приведенные ниже инструкции.
- Неправильное обращение с кондиционером вследствие игнорирования приведенных ниже инструкций может послужить причиной причинения вреда здоровью или повреждения кондиционера, степень серьезности которых условно обозначена в тексте настоящей Инструкции следующими символами:

### ПРЕДУПРЕЖДЕНИЕ

Этот знак предупреждает о возможности летального исхода или серьезной травмы.

### ПРЕДОСТЕРЕЖЕНИЕ

Этот знак предупреждает о возможности получения травмы или повреждения кондиционера.

- Указания, которые должны обязательно выполняться, обозначаются в тексте следующими символами:



Этот символ (с белым задним фоном) означает действие, выполнение которого ЗАПРЕЩАЕТСЯ.



Этот символы (с белым задним фоном) означают действия которые НЕОБХОДИМЫ.

## ■ Меры Предохранения При Эксплуатации

### ПРЕДУПРЕЖДЕНИЕ

- Не устанавливайте, не перемещайте и не ремонтируйте блок самостоятельно.  Данный комнатный кондиционер должен быть заземлен. При проведении работ по установке, проконсультируйтесь с уполномоченным поставщиком или специалистом.

### ПРЕДОСТЕРЕЖЕНИЕ

Перед установкой кондиционера убедитесь, что приняты следующие меры предосторожности.

- Розетка электропитания должна быть заземлена. Неправильное заземление может стать причиной утечки тока.
- Убедитесь в том, что дренажные трубопроводы правильно подсоединены. Неправильное подключение может привести к протеканию воды что послужит причиной неудобства. 
- Не устанавливайте блок в местах, в которых возможна повышенная концентрация взрывоопасных газов. Это может стать причиной пожара или аварии иного рода. Провода в сетевом кабеле имеют различную цветовую маркировку:

Зеленый и желтый	: Земля
Синий	: Нейтраль
Коричневый	: Фаза
- Замена или установка штепселей для мощности будут выполнены утвержденными или квалифицированными людьми только. 



## ■ Меры Предосторожности При Работе

### ⚠ ПРЕДУПРЕЖДЕНИЕ



- Не включайте в розетку вместе с другими приборами.
- Не включайте кондиционер, вставляя вилку в розетку. Не выключайте кондиционер, выдергивая вилку из розетки.
- Не прикасайтесь к прибору мокрыми руками.
- Не повреждайте и не меняйте сетевой шнур.
- Не вставляйте палец или посторонние предметы во внутренний или внешний блоки кондиционера.
- Не подвергайте себя непосредственному воздействию холодного воздуха в течение продолжительного времени.
- Не коснитесь задней части наружный блок руками.



- Плотно вставьте вилку в розетку
- Используйте прилагаемый сетевой шнур.



- При появлении признаков неполадок (запаха гари, и т. п.), выключите кондиционер и выньте сетевой шнур из розетки.



### ⚠ ПРЕДОСТЕРЕЖЕНИЕ



- Не дергайте за шнур, чтобы вытащить вилку из розетки.
- Не мойте кондиционер водой.
- Не используйте устройство не по назначению, например для сохранения продуктов.
- Не применяйте приборы открытого горения рядом с кондиционером.
- Не садитесь и не кладите ничего на наружный блок.



- Регулярно проветривайте помещение.
- Следите за тем, чтобы не повредить монтажную раму в результате длительной эксплуатации.



- В случае неиспользования кондиционера в течение длительного времени выключайте шнур питания из розетки.



- Перед чисткой устройства отключайте питание.

## НАИМЕНОВАНИЕ КОМПОНЕНТОВ КОНДИЦИОНЕРА

### ■ Внутренний Блок

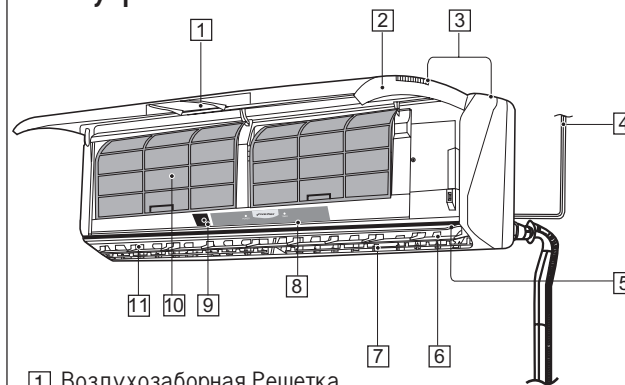

- 1 Воздухозаборная Решетка
- 2 Открывающая часть Воздухозаборной Решетки
- 3 Воздухозаборные отверстия
- 4 Шнур питания
- 5 Датчик сигналов пульта дистанционного управления
- 6 Жалюзи вертикального направления воздушного потока
- 7 Жалюзи Горизонтального Направления Воздушного Потока (ручная регулировка)
- 8 Индикатор Работы

Оранжевый      Зеленый

●  
ТАЙМЕР

●  
СЕТЬ

- 9 Автоматическая Работа/Режим Рабочего Теста  
Если пульта дистанционного управления нет рядом, нажмите эту кнопку, чтобы активизировать Автоматический режим. Нажатием и удерживанием данной кнопки в течение 5 секунд активизируется режим Рабочего Теста (Работа в режиме Охлаждения), а в течение 8 секунд - режим Рабочего Теста (Работа в режиме Обогрева). Используйте данные операции только при установке прибора или его ремонта.

10 Воздушный фильтр

11 Воздуховыпускное отверстие

### ■ Наружный Блок

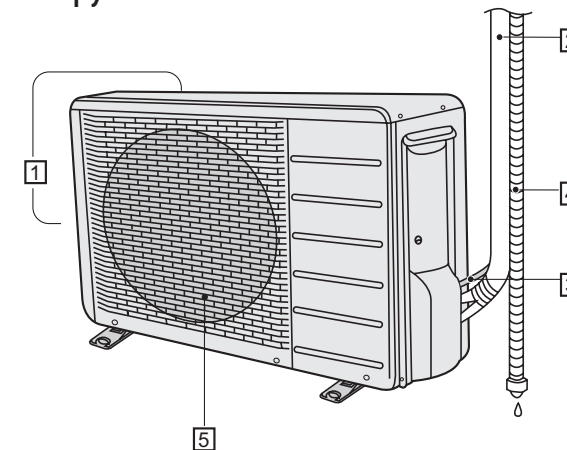

- 1 Воздухозаборные отверстия
- 2 Трубопровод
- 3 Соединительный Кабель
- 4 Дренажный Шланг
- 5 Воздуховыпускное отверстие

### ■ Принадлежности

- Пульт дистанционного управления
- Две батареи сухого типа.

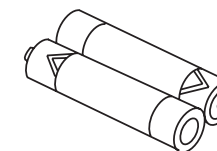



## НАИМЕНОВАНИЕ КОМПОНЕНТОВ КОНДИЦИОНЕРА

### ■ Пульт Дистанционного Управления

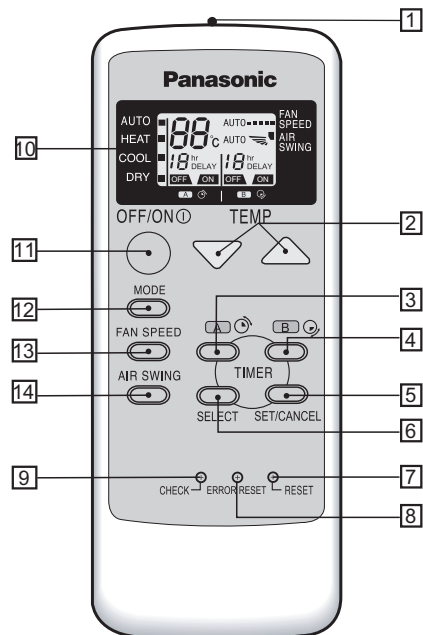

- 1 Источник Сигнала
- 2 Кнопка задания температуры в помещении
- 3 Кнопка Регулировки Времени A
- 4 Кнопка Регулировки Времени B
- 5 Кнопка установки/отмены таймера
- 6 Кнопка отмены режима таймера
- 7 Кнопка Новой Установки Пульт Дистанционного Управления
  - Если показания на дисплее хаотически изменяются или не поддаются регулировке, осторожно нажмите эту кнопку булавкой, чтобы вернуть пульт дистанционного управления в исходную настройку, заданную на заводе.
- 8 Кнопка Возврата Ошибки при исследовании объекта
- 9 Кнопка Проверки Ошибки
- 10 Индикаторная Панель
- 11 Кнопка включения / выключения (ВКЛ / ВЫКЛ)
- 12 Кнопка выбора режима работы

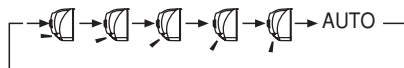

- 13 Кнопка выбора скорости вращения вентилятора
- 14 Кнопка управления направлением воздушного потока

### ● Сигнал пульта дистанционного управления (ПДУ).

- Проследите, чтобы на пути не было препятствий.
- Максимальное расстояние : 10 м.
- Звук подтверждения приема сигнала.  
Один короткий или один длинный звуковой сигнал.

### ● Указания по Использованию Пульт Дистанционного Управления

- Направляйте пульт к приемнику сигнала, расположенному на внутреннем блоке.
- Не роняйте и не бросайте пульт.
- Не оставляйте пульт в месте, где он будет подвергаться воздействию прямых солнечных лучей, или вблизи источников тепла (напр., батареи).
- Не подвергайте сырости.

### ● Порядок установки батарей

- 1 Полностью снимите заднюю крышку пульта дистанционного управления
- 2 Вставьте батареи
  - Убедитесь, что батареи установлены в правильном направлении.

### ● Использование батареек

- Одной пары батареек хватает приблизительно на год.

### ● При замене батареек придерживайтесь следующих правил

- 1 Производите замену на новые батарейки того же типа.
- 2 Не используйте аккумуляторы (Ni-Cd).
- 3 Перед длительным простоем вытащите батарейки из пульта дистанционного управления.

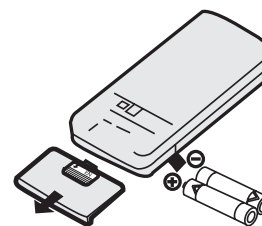

### ● Начало Работы

- Нажмите кнопку **OFF/ON**.
- Индикатор POWER (зеленый) загорится на внутреннем блоке.
- Чтобы остановить работу, нажмите кнопку **OFF/ON** еще раз.

### ● Установка режима

- Нажмите **MODE**, чтобы выбрать:

- AUTO - Автоматический режим
- HEAT - Режим обогрева
- COOL - Режим охлаждения
- DRY - Режим мягкой осушки

### ● Установка температуры

- Для понижения или повышения температуры нажмите кнопку **TEMP**.
- Температура может быть установлена в диапазоне 16°C ~ 30°C.
- Рекомендуемая для установки температура:
  - Обогрев - 20°C ~ 22°C
  - Охлаждение - 26°C ~ 28°C
  - Мягкая осушка - 22°C ~ 26°C

### ● Управление скоростью вращения вентилятора

- Нажмите кнопку **FAN SPEED**, чтобы выбрать:

Скорость вращения вентилятора	Дисплей пульта дистанционного управления
AUTO	Автоматическое регулирование скорости вентилятора
ОЧЕНЬ НИЗКАЯ	■ Скорость вращения вентилятора
LO	■■ Скорость вращения вентилятора
MED	■■■ Скорость вращения вентилятора
HIGH	■■■■ Скорость вращения вентилятора
ОЧЕНЬ ВЫСОКАЯ	■■■■■ Скорость вращения вентилятора



## Основные операции

### ■ Автоматический Режим

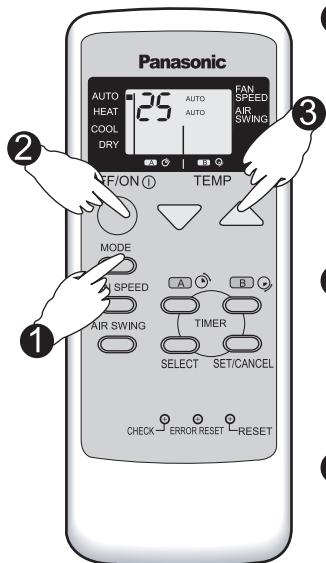

1 Нажмите кнопку выбора операций **MODE**, при этом курсор указывает на **AUTO**.



2 Нажмите кнопку **OFF/ON**. Индикатор работы кондиционера будет кратковременно мигать, а затем загорится.

3 Нажмите кнопку  $\Delta$  или  $\nabla$  для установки температуры в помещении.

Примечания: 1. При работе в Автоматическом режиме происходит автоматический выбор режима работы в соответствии с температурой помещения, внешней температурой и температурой, установленной на пульте дистанционного управления.

2. При необходимости рабочий режим может меняться каждые полчаса.



### ■ Режим нагревания



1 Нажмите кнопку выбора операций **MODE**, при этом курсор указывает на **HEAT**.

2 Нажмите кнопку **OFF/ON**. Индикатор работы кондиционера будет мигать непродолжительное время, затем загорится.

3 Нажмите кнопку  $\Delta$  или  $\nabla$  для установки температуры в помещении.

Примечания: 1. Тепло для обогрева помещения поступает от наружного воздуха. При понижении температуры окружающего воздуха на улице нагревательная способность блока может понижаться.  
2. Размораживание  
В зависимости от внешней температуры, оттаивание внешнего блока иногда может прекращаться.  
3. Рекомендуется устанавливать температуру на 20-22°C.

### ■ Режим Охлаждения

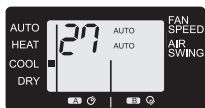

1 Нажмите кнопку выбора операций **MODE**, при этом курсор указывает на **COOL**.

2 Нажмите кнопку **OFF/ON**. Загорится индикатор работы кондиционера.

3 Нажмите кнопку  $\Delta$  или  $\nabla$  для установки температуры в помещении.

Примечание: 1. Если в Режиме Охлаждения установить автоматическое изменение направления воздушного потока, жалюзи будут поворачиваться вверх-вниз изменяя направление и скорость потока воздуха и создавая естественный эффект легкого ветерка.  
2. Рекомендуется устанавливать температуру на 26-28°C.

### ■ Режим Мягкой Осушки



1 Нажмите кнопку выбора операций **MODE**, при этом курсор указывает на **DRY**.

2 Нажмите кнопку **OFF/ON**. Загорится индикатор работы кондиционера.

3 Нажмите кнопку  $\Delta$  или  $\nabla$  для установки температуры в помещении.

Примечания: 1. Предназначение Режимы Мягкой Осушки: поддерживать температуру воздуха в помещении на заданном уровне, перед его сушкой.  
2. Если в Режиме Охлаждения установить автоматическое изменение направления воздушного потока, жалюзи будут поворачиваться вверх-вниз изменяя направление и скорость потока воздуха и создавая естественный эффект легкого ветерка.  
3. При Работе в Режиме Мягкой Осушки вентилятор работает на Низкой скорости, периодически выключаясь и включаясь.  
4. Рекомендуется устанавливать температуру на 22-26°C.

Рекомендация: Используйте данный режим в дождливый день или при высокой влажности.

## Основные операции

### ■ Установка направления вертикального воздушного потока

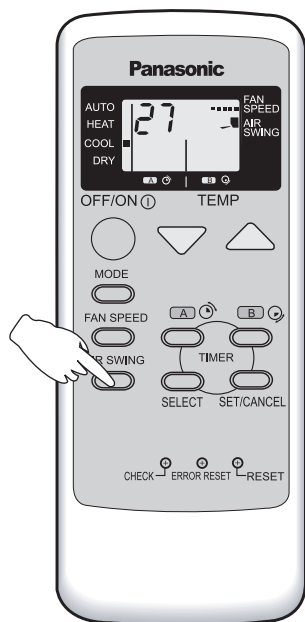

- Автоматическая Регулировка Направления Воздушного Потoka  
Нажмите кнопку **AIR SWING**, чтобы выбрать автоматическую регулировку направления воздушного потока.  
Охлаждение/Сушка: Вертикальные жалюзи двигаются вверх или вниз и формируют естественный бриз.

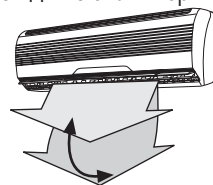

Обогрев: Когда температура выпускаемого воздуха низкая, жалюзи направления вертикального потока займут горизонтальное положение, а при повышении температуры они опустятся вниз.

Когда температура низкая.

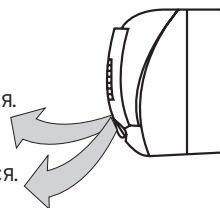

Когда температура повышается.

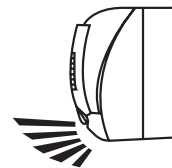

- Ручная Регулировка Направления Воздушного Потoka  
Нажмите кнопку **AIR SWING**, чтобы выбрать ручную регулировку направления воздушного потока.  
Регулировка может осуществляться в 5 стадиях.  
Обогрев: Когда температура выпускаемого воздуха низкая, жалюзи направления вертикального потока займут горизонтальное положение, а при повышении температуры они опустятся вниз.

#### Примечания:

- Проверьте, чтобы углы направляющих воздушный поток жалюзи были отрегулированы при помощи пульта дистанционного управления. Если они были отрегулированы вручную, это может повлиять на соответствующие механизмы жалюзи. Для того, чтобы добиться реакции жалюзи на пульт дистанционного управления, отключите на некоторое время кондиционер и затем запустите его снова.

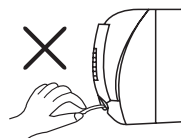

- При использовании режимов Охлаждения и Мягкой Сушки старайтесь не допускать опускания вниз жалюзи направления потока в вертикальном положении на продолжительный период времени. В противном случае, при возникновении конденсата рядом с жалюзи направления воздушного потока и вентиляторами разрядки воздуха может произойти протекание воды в кондиционер.

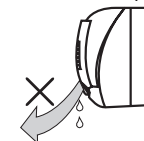

- После остановки и последующего немедленного включения кондиционера, компрессор не начнет работать в течение 3 минут. (С целью защиты компрессора.)

### ■ Установка направления горизонтального воздушного потока

Направлением Горизонтального Воздушного Потoka можно управлять вручную.

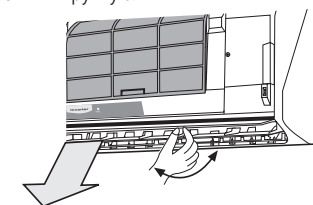

Чтобы отрегулировать горизонтальное направление воздушного потока, двигайте вручную Жалюзи Горизонтального Направления Воздушного Потoka.

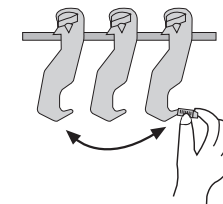



## Установка Таймера

Для остановить или запустить автоматического включения кондиционера.

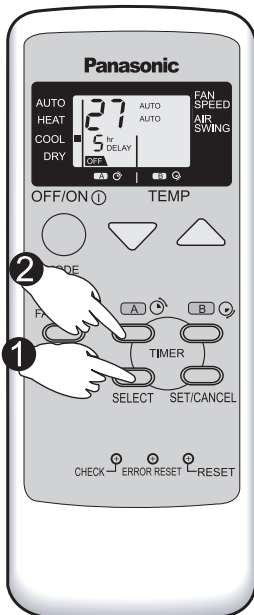

### ■ Таймер Запрограммированного Выключения OFF (ВЫКЛ)

Например, чтобы остановить кондиционер через 5 часов.

- 1 Чтобы выбрать Таймер Запрограммированного Выключения, нажмите кнопку **SELECT** один раз.
- 2 Нажмите кнопку **A**, чтобы выбрать время выключения.



### ■ Таймер Запрограммированного Выключения OFF (ВЫКЛ)

Например, чтобы запустить кондиционер через 2 часа.

- 1 Чтобы выбрать Таймер Запрограммированного Выключения, нажмите кнопку **SELECT** 2 раза.
- 2 Нажмите кнопку **A**, чтобы выбрать время выключения.



### ■ Таймер Запрограммированного Выключения OFF (ВЫКЛ) и Включения ON (ВКЛ)

Например, чтобы остановить кондиционер через 3 часа и запустить его снова через 4 часа.

- 1 Чтобы выбрать Таймер Запрограммированного Выключения OFF (ВЫКЛ) и включения ON (ВКЛ), нажмите кнопку **SELECT** 3 раза.
- 2 Нажмите кнопку **A**, чтобы выбрать время для Таймера Запрограммированного Выключения OFF (ВЫКЛ)
- 3 Нажмите кнопку **B**, чтобы выбрать время Таймера Запрограммированного Включения ON (ВКЛ).

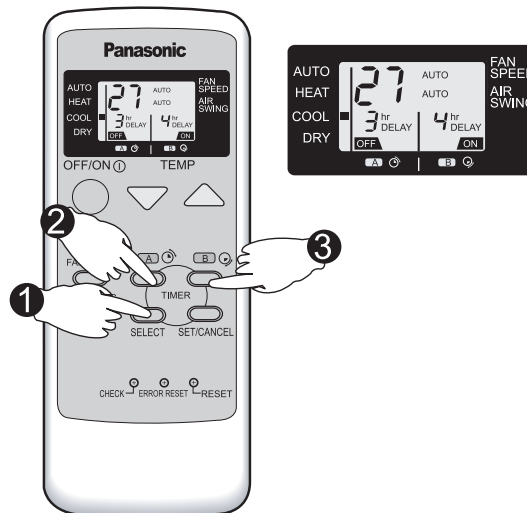

### ■ Таймер Запрограммированного Включения ON (ВКЛ) и Выключения OFF (ВЫКЛ)

Например, чтобы запустить кондиционер через 7 часов и остановить его через 10 часов.

- 1 Чтобы выбрать Таймер Запрограммированного Включения ON (ВКЛ) и Таймер Запрограммированного Выключения OFF (ВЫКЛ), нажмите кнопку **SELECT** 4 раза.
- 2 Нажмите кнопку **A**, чтобы выбрать время для Таймера Запрограммированного Включения ON (ВКЛ).
- 3 Нажмите кнопку **B**, чтобы выбрать время Таймера Запрограммированного Выключения OFF (ВЫКЛ).



- Чтобы Подтвердить Настройки Таймера Нажмите кнопку **SET/CANCEL** один раз, чтобы активировать работу таймера, который начнет работать при наступлении установленного времени.

- Чтобы Отменить Настройки Таймера Нажмите кнопку **SET/CANCEL**, чтобы отменить работу таймера.

Отменить настройки таймера можно также нажатием одной из кнопок **OFF/ON**.

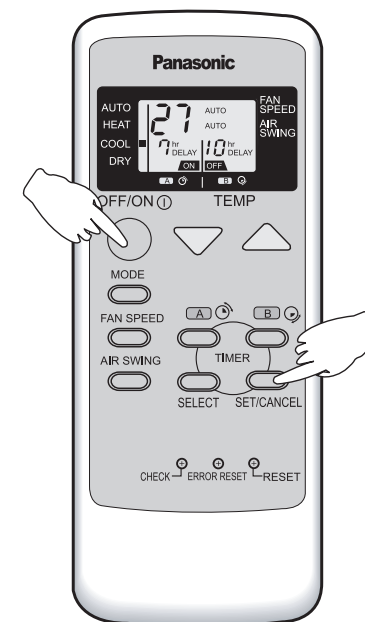

- Нажмите кнопку **SET/CANCEL** снова, чтобы вывести на дисплей и активировать предыдущие настройки таймера.

## УХОД И СОДЕРЖАНИЕ

**Перед очищением или обслуживанием выключите прибор из сети.**

Чтобы поддерживать прибор в рабочем состоянии и с целью экономии электроэнергии, рекомендуется периодически очищать прибор, а также проводить профилактические работы.

### Предупреждение



- Чтобы избежать поражения электрическим током, не допускайте попадания влаги на прибор. Избегайте использования воды в любых обстоятельствах.
- Летучие жидкости, такие как растворитель или бензин, могут повредить поверхность кондиционера.

### ■ Очистка Внутреннего Блока и Пульта Дистанционного Управления

Аккуратно протрите сухой мягкой тканью.

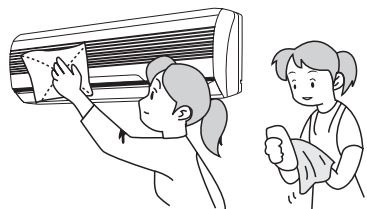

Нельзя применять для чистки устройства полирующее средство и использовать воду, температура которой превышает 40°C.



### ■ Очистка Воздушного Фильтра

Рекомендация:- Если кондиционер используется в запыленном помещении, чистите фильтры каждые две недели. При длительном использовании грязных фильтров уменьшается эффективность охлаждения или нагревания.

1. Осторожно приподнимите воздухозаборную решетку за ее левый и правый края.

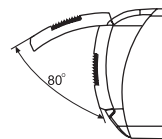
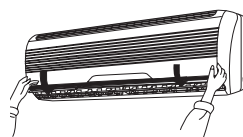

2. Вытяните два воздухоочистительных фильтра.

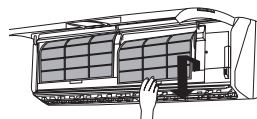

3. Удалите грязь с помощью пылесоса и промойте водой заднюю стенку воздушных фильтров. Затем высушите их в тени. При сильном загрязнении промывайте водой с мылом или домашним моющим средством.

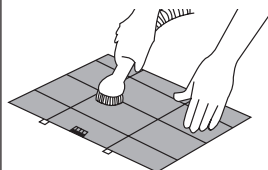

4. Поставьте воздушные фильтры на место.

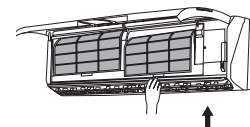

Проверьте, чтобы обозначение "FRONT" ("ПЕРЕД") было обращено к Вам.

5. Закройте воздухозаборную решетку.



### Поврежденный воздушный фильтр.

Проконсультируйтесь с ближайшим авторизованным продавцом. Номер детали: CWD001127.

### ■ Очистка передней панели

(Панель убирается перед промывкой)

1. Чтобы снять переднюю панель, поднимите ее выше блока и вытяните.

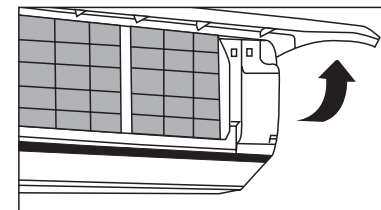

2. Аккуратно промойте мокрой губкой.

- Во время мытья не прикладывайте к передней панели чрезмерных усилий.
- При применении жидкости для мытья посуды (нейтрального моющего средства), тщательно промойте водой.
- Не сушите переднюю панель на солнце.



3. Чтобы установить переднюю панель, поднимите ее горизонтально, выровняйте ось навески с выступающей частью на внутреннем блоке и прижмите панель на место.

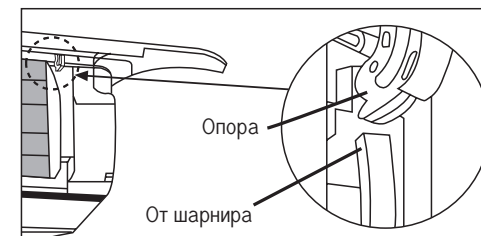



### ■ Проверка перед началом сезона

#### • Выдуваемый воздух холодный или горячий?

Если кондиционер нормально работает в течение 15 минут после включения, разница температур на воздухозаборнике и выходных отверстиях составляет:

Охлаждение: 8°C или выше

Обогрев : 14°C или выше

- Проверьте, не загорожены ли воздухозаборные и выпускные отверстия внутреннего и внешнего модулей?
- Проверьте, не разрядились ли батарейки в пульте дистанционного управления?  
При слабом изображении на пульте дистанционного управления, замените батарейки.

### ■ Когда Кондиционер Не Будет Использоваться в Течении Длительного Времени

- 1 Чтобы высушить внутренние части внутреннего блока, включите кондиционер на 2 - 3 часа в режиме:

режим работы : охлаждение  
установленная температура: 30°C

- 2 Выключите питание и выдерните шнур из розетки.
- 3 Достаньте батарейки из пульта дистанционного управления.

### ■ Рекомендуемый Осмотр

- После нескольких лет эксплуатации устройство загрязняется, что приводит к снижению его эффективности. При ненадлежащем обращении, загрязненное устройство способно само стать источником неприятных запахов, а скопившаяся в нем пыль может вывести из строя систему влагопоглощения. Поэтому, кроме регулярной чистки, рекомендуется периодически производить технический осмотр. (Проконсультируйтесь у уполномоченного дилера).

## ПОЛЕЗНАЯ ИНФОРМАЦИЯ

### Кнопка Автоматический Режим

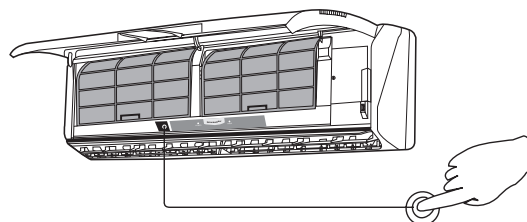

### ■ Автоматический Режим Работы

- Если пульт дистанционного управления вышел из строя или был утерян, нажмите кнопку Автоматического Режима для включения Автоматического Режима.
- Автоматический режим работы включается немедленно, как только нажимается кнопка Автоматический режим. Однако, температура не может регулироваться в этом режиме работы.
- Индикатор питания, расположенный на устройстве, которое находится внутри помещения, будет мигать до тех пор, пока устройство не завершит автоматическую установку режима работы.
- Для отмены этого режим следуг ещё раз нажать на кнопку.

### ■ Звук Приема Сигнала Пульты Дистанционного Управления



- Для выключения звукового сигнала (Звук Приема Сигнала), следует держать нажатой кнопку Автоматический Режим непрерывно в течении 10 секунд или больше.
- Повторите вышеперечисленные действия когда вам вновь понадобится включить Звук Приема Сигнала.

### ■ Установка Таймера

- Как только пропадет электропитание, произойдет сброс установок таймера. После того, как электропитание восстановится, переустановите таймер.

### ■ Гроза

- Данный кондиционер воздуха оборудован встроенной защитой от перепадов напряжения в электросети. Тем не менее, с целью дальнейшей защиты кондиционера от повреждения во время особенно высокой грозовой активности, можно отключить основной источник питания и вытащить штепсельную вилку из розетки.

## УПРАВЛЕНИЕ РЕСТАРТА АВТОМАТИЧЕСКОЕ

Если сила возобновляна после прекращения подачи электроэнергии, то деятельность повторит старт автоматически после 3-4 минут. Деятельность будет повторена старт автоматически под ранее направлением режима и воздушного течения деятельности когда сила будет возобновляна по мере того как деятельность не остановлена дистанционным управлением.

## СОВЕТЫ ПО ЭКСПЛУАТАЦИИ И ЭКОНОМИИ ЭЛЕКТРОЭНЕРГИИ

### ■ Установка температуры

Установите температуру выше или ниже желаемой отметки.

Режим охлаждения : 1°C выше

Режим нагревания : 2°C ниже

Достигается примерно 10-процентная экономия электроэнергии.

### ■ Воздушные Фильтры

- Производите очистку воздушных фильтров каждые 2 недели.
- Загрязнение фильтров может приводить к понижению эффективности охлаждения или обогрева.

### ■ Держите Закрытыми Все Двери и Окна

- Иначе охлаждающая и нагревающая способности снизятся, что приведет к возрастанию затрат электроэнергии.

### ■ Внешний Блок

- Не загромождайте выпускные отверстия. Иначе охлаждающая и нагревающая способности снизятся.

### ■ Не Подвергайте Воздействию Прямого Солнечного Света

- Закрывайте занавески или шторы, чтобы во время работы режима охлаждения в комнату не проникали прямые солнечные лучи.



## УСТРАНЕНИЕ НЕИСПРАВНОСТЕЙ

### ■ Нормальная Работа

Нормально ли функционирует кондиционер?	Это является ответом
Кондиционер запущен повторно, но не включается в течение 3 мин.	● Это предназначено для предохранения кондиционера. Подождите пока кондиционер воздуха не заработает.
Может быть слышен звук, подобный тому, который издаёт льющаяся вода.	● Это шумит хладагент внутри кондиционера.
Кажется что из кондиционера подается туман.	● Когда кондиционер с помощью струи воздуха охлаждает помещение, происходит конденсация.
В помещении чувствуется специфический запах.	● Возможно, источником этого запаха в комнате являются стены, ковер, мебель или одежда.
В режиме Автоматического Воздушного Потока вентилятор, установленный внутри помещения периодически отключается.	● Это предназначено для того, чтобы удалить запах окружающих предметов.
Из наружного блока вытекает вода или выходит пар	● Во время работы в режиме Охлаждения/Осушки влага, содержащая в воздухе конденсируется на холодной поверхности трубок устройства, вынесенного на улицу, и может начать стекать вниз.
При обогреве работа прерывается на 12 мин. (Индикатор питания мигает)	● Это предназначено для того чтобы растопить лед намерзший на устройстве, вынесенном на улицу (размораживание). Данная операция займет не более 12 минут. Вода вытечет из устройства, вынесенного на улицу. Подождите, пока операция не будет завершена (загорится лампочка индикатора питания). (Лед намораживается на устройстве, которое вынесено на улицу, при низкой температуре воздуха и высокой влажности.)
В режиме обогрева внутренний вентилятор может работать, когда кондиционер в положении Вкл. или Выкл.	● Это должно предотвратить нежелательный эффект охлаждения во время режима нагревания.

### ■ Ненормальная Работа

Нормально ли функционирует кондиционер?	Пожалуйста, проверьте
Кондиционер не работает.	<ul style="list-style-type: none"> <li>● Выключен ли прерыватель сети?</li> <li>● Не выключен ли вилка шнура питания из розетки?</li> <li>● Правильно ли используется таймер?</li> </ul>
Само функционирование кондиционера воздуха сопровождается громким шумом.	<ul style="list-style-type: none"> <li>● Не произошел ли перекос при установке кондиционера?</li> <li>● Правильно ли закрыта передняя решетка?</li> </ul>
Кондиционер воздуха охлаждает или нагревает неэффективно.	<ul style="list-style-type: none"> <li>● Правильно ли произведена установка температуры?</li> <li>● Не засорены ли фильтры?</li> <li>● Нет ли каких-либо препятствий движению воздуха со стороны впускных или выпускных отверстий наружного блока?</li> <li>● Закрыты ли окна и двери помещения?</li> </ul>

### ■ Самостоятельная диагностика

Когда мигает Таймер LED, указывая на неисправности, нажимайте в течение 5 секунд кнопку проверки, чтобы вывести на дисплей коды ошибок

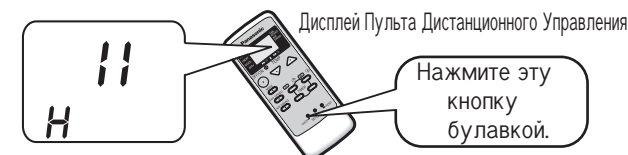

Нажмите кнопку TEMP UP или Down, чтобы распознать код ошибки. При правильном выведении кода ошибки на дисплей раздается звуковой сигнал (4 раза). Сообщите авторизованному дилеру код ошибки. Если на дисплее один из приводимых ниже кодов, допускается временная работа кондиционера.

Код Ошибки	Допустимая Временная Работа
H23	Охлаждение
H27	Обогрев
H28	Охлаждение

#### • Временная работа

1. Нажмите кнопку **MODE** и выберите режим Обогрева или Охлаждения.
  2. Нажмите кнопку работы **OFF/ON** (ВЫКЛ/ВКЛ) (послышится звуковой сигнал "бип! бип! бип!").
- \* Используйте этот вид функционирования временно, пока не будут произведены ремонтные работы.

### ■ Срочный Вызов Специалиста Фирмы

Вслучае возникновения ниже перечисленных неисправностей, выключите электропитание, вытяните шнур из розетки и немедленно обратитесь к продавцу.

- Во время работы кондиционера слышен ненормальный шум.
- Вода или какие-либо посторонние материалы по ошибке попали в пульт дистанционного управления.
- Из внутреннего блока наблюдается утечка воды.
- Переключатели или кнопки работают неправильно.
- Автоматический выключатель часто выключается.
- Повышенный нагрев шнура питания и вилки.

## ОЦЕНКА КАЧЕСТВА РАБОТЫ

Включите блок на 15 минут или более.

Измерьте температуру входящего и выходящего воздуха.

Разность температур превышает 8°C при работе в режиме Охлаждения и 14°C в режиме Обогрева.

Если указанные выше условия выполняются, блок работает нормально.

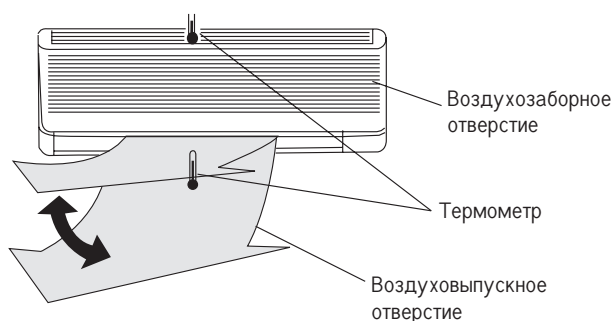

Используйте кондиционер в следующих случаях:

Единица измерения °C

DBT: температура по сухому термометру WBT: температура по влажному термометру	Внутри		Снаружи	
	DBT	WBT	DBT	WBT
Максимальная температура - Охлаждение	32	23	43	26
Минимальная температура - Охлаждение	16	11	16	11
Максимальная температура - Обогрев	30	-	24	18
Минимальная температура - Обогрев	2	-	-5	-6

## Замечания по технике безопасности

### ⚠ ПРЕДУПРЕЖДЕНИЕ

- 1) Прибор должен быть заземлен.
- 2) В случае повреждения шнура питания или возникновения необходимости его замены, эту операцию, во избежание несчастного случая, должен выполнять только изготовитель, его представитель или квалифицированный работник.
- 3) Прежде, чем проводить технический осмотр устройства, выключите напряжение или выдерните шнур из розетки.
- 4) Не производите ремонт самостоятельно.  
В случае неисправности устройства, не пытайтесь отремонтировать его самостоятельно. По всем вопросам, связанным с ремонтом, обращайтесь к продавцу или агенту по обслуживанию.
- 5) Не использовать во взрывоопасной атмосфере.  
Не используйте этот прибор в местах, где возможна повышенная концентрация взрывоопасных газов.
- 6) Выключать питание (Отсоедините агрегат от электросети).  
Выключать ситуации выдерните вилку шнура питания из розетки, используйте прерыватель тока или с помощью выключателя разомкните электрическую цепь с тем, чтобы полностью изолировать агрегат от электросети.
- 7) Данный прибор не предназначен для использования маленькими детьми или недееспособными людьми без присмотра.
- 8) Чтобы не допустить использования прибора маленькими детьми, они всегда должны быть под присмотром, во время работы прибора.

### ⚠ ПРЕДОСТЕРЕЖЕНИЕ

ЕСЛИ В ДАННЫЙ МОМЕНТ ВЫ НЕ ПОЛЬЗУЕТЕСЬ УСТРОЙСТВОМ ВЫДЕРНИТЕ ВИЛКУ ИЗ РОЗЕТКИ ЕСЛИ ФИЛЬТР ПОДКЛЮЧЕН К СЕТИ С ПОМОЩЬЮ ШТЕПСЕЛЬНОГО РАЗЪЕМА.

#### Создаваемый шум. :

По данным, полученным в результате испытания в соответствии со стандартом JIS C 96 12, средневзвешенное значение звукового давления, создаваемого настоящим агрегатом, не превышает 70 дБ (А).

Максимальная способность охлаждения  
1 м от агрегата

### ВАЖНАЯ ИНФОРМАЦИЯ

#### Провода в сетевом кабеле имеют различную цветовую маркировку:

Зеленый и желтый : Земля  
Синий : Нейтраль  
Коричневый : Фаза

“Если цвет проводов в сетевом кабеле устройства не совпадает с маркировкой контактов вашего разъема, действуйте следующим образом:

Провод, окрашенный в зеленый и желтый цвета должен быть подсоединен к контакту, маркированному буквой **E**, либо имеющему специальный символ заземления , либо окрашенному в зеленый или желтый цвета.

Провод, окрашенный в синий цвет, должен быть подсоединен к контакту, маркированному буквой **N** или окрашенному в черный цвет.

Провод, окрашенный в коричневый цвет, должен быть подсоединен к контакту, маркированному буквой **L** или окрашенному в красный цвет.”

### Жизнь (эксплуатация в течение нескольких лет)

“Установленный производителем в порядке п.2 ст.5 Федерального Закона РФ “О защите прав потребителей” срок службы для данного изделия равен 7 годам с даты производства при условии, что изделие используется в строгом соответствии с настоящей инструкцией по эксплуатации и применимыми техническими стандартами”.

### Условия эксплуатации:

1. Напряжение питания  
Напряжения 187-264 В  
Частота 50 Гц  
Не применять генераторные установки для питания.
2. Температурные условия  
В режиме охлаждения  
Температура внутри помещения 16 - 32°C  
Температура вне помещения 16 - 43°C  
В режиме обогрева  
Температура внутри помещения 16 - 30°C  
Температура вне помещения -5 - 24°C
3. Условия установки  
Следуйте инструкции по установке и размещению не устанавливая в следующих местах:
  - Места с повышенным содержанием масла (Например - прессовочный цех, автомастерская)
  - Места с повышенным содержанием соли (Например - около морского побережья)
  - Места с возможным выходом серного газа (Например - около горячих источников)
  - Места со снежным заносом внешних циркуляционных путей (необходимо защищать от попадания снега).
4. Условия эксплуатации  
Соблюдайте Инструкцию по эксплуатации.
5. Состояние изделия  
Условия производства исключают модификацию и повреждения при транспортировке.
6. Природные стихийные действия  
На данное изделие не распространяется гарантия при повреждении от природных стихийных бедствий (Например - в результате наводнения).

## ТЕХНИЧЕСКОЕ ОПИСАНИЕ ИЗДЕЛИЯ (СПРАВОЧНАЯ ИНФОРМАЦИЯ)

Модель		Внутренний блок	CS-PE9CKE	CS-PE12CKE
		Наружный блок	CU-PE9CKE	CU-PE12CKE
Электропитание		Однофазное	230 В , 50 Гц	230 В , 50 Гц
Охлаждение	Охлаждающая способность	кВт	0,90-3,00	0,90-3,80
	Номинальный ток	А	3,7	4,5
	Потребляемая мощность	кВт	0,19-1,00	0,19-1,27
	Уровень шума	Внутренний блок Наружный блок	дБ дБ	42 48
Обогрев	Обогрев способность	кВт	0,90-4,00	0,90-5,00
	Номинальный ток	А	4,0	5,0
	Потребляемая мощность	кВт	0,17-1,11	0,17-1,40
	Уровень шума	Внутренний блок Наружный блок	дБ дБ	42 50
Циркуляция воздуха в помещении		м³/минут	9,7	9,9
Хладагент	Название Заправляемое количество	кг	R410A 0,84	R410A 1,02
Вес нетто	Внутренний блок	кг	8,5	8,5
	Наружный блок	кг	32	36
Размеры (В * Ш * Г)	Внутренний блок	мм	275*799*210	275*799*210
	Наружный блок	мм	540*780*289	540*780*289



Matsushita Electric Industrial Co., Ltd.  
Web Site: <http://www.panasonic.co.jp/global/>

Printed in China

