

Panasonic®

Operating Instructions Air Conditioner



Indoor Unit
CS-C18JKD
CS-C24JKD

Outdoor Unit
CU-C18JKD
CU-C24JKD



ENGLISH 2 ~ 7
Before operating the unit, read these operating instructions thoroughly and keep them for future reference.

FRANÇAIS 8 ~ 13
Avant d'utiliser l'appareil, lisez ce mode d'emploi dans son intégralité et conservez-le pour toute référence ultérieure.

ESPAÑOL 14 ~ 19
Antes de utilizar la unidad, sírvase leer atentamente estas instrucciones de funcionamiento y conservarlas como futuro elemento de consulta.

عربي ٢٥ ~ ٢٠
يرجى قراءة تعليمات التشغيل بعناية تامة قبل تشغيل مكيف الهواء، واحفظ هذا الكتيب كمرجع في المستقبل.

РУССКИЙ 27 ~ 34
Перед началом эксплуатации данного устройства внимательно прочитайте инструкции по эксплуатации и сохраните их.

УКРАЇНСЬКА 35 ~ 42
Уважно прочитайте цю інструкцію перед експлуатацією кондиціонера і збережіть її для довідок у майбутньому.



QUICK GUIDE / GUIDE RAPIDE
GUÍA RÁPIDA / دليل سريع
КРАТКАЯ ИНСТРУКЦИЯ
ПОЛЬЗОВАТЕЛЯ / КОРОТКА
ІНСТРУКЦІЯ

© Panasonic HA Air-Conditioning (M) Sdn. Bhd. 2008.
Unauthorized copying and distribution is a violation of law.

SAFETY PRECAUTIONS

DEFINITION

The instructions to be followed are classified by the following symbols:



This symbol denotes an action that is **PROHIBITED**.



These symbols denote actions that are **COMPULSORY**.

To prevent personal injury, injury to others, or property damage, please observe the following. Incorrect operation due to failure to follow instructions may cause harm or damage, the seriousness of which is classified as below:



Warning This sign warns of death or serious injury.



Caution This sign warns of injury or damage to property.

Remote Control



- Do not use rechargeable (Ni-Cd) batteries.
- Do not allow infants and small children to play with the remote control to prevent them from accidentally swallowing the batteries.



- Remove the batteries if the unit is not going to be used for a long period of time.
- New batteries of the same type must be inserted following the polarity stated to prevent malfunction of the remote control.

Indoor Unit



- Do not install, remove and reinstall the unit by yourself; improper installation will cause leakage, electric shock or fire. Please consult authorized dealer or specialist for the installation work.
- Do not insert your fingers or other objects into the unit, rotating parts may cause injury.
- Do not attempt to repair the unit by yourself.

Indoor Unit



- Do not install the unit in a potentially explosive atmosphere.
- Do not wash the unit with water, benzene, thinner or scouring powder.
- Do not use for other purposes such as preservation of food.
- Do not use any combustible equipment in front of the airflow outlet.
- Do not expose directly to cold air for a long period.
- Ensure that the drainage pipe is connected properly. Otherwise, leakage may occur.
- Aerate the room regularly.



Power Supply



- Do not share the same power outlet with other equipment.
- Do not modify power cords.
- Do not use extension cords.
- Do not operate with wet hands.
- Do not operate or stop the unit by inserting or pulling out the power plug.



- Insert the power plug properly.
- Use the specified supply cord.
- If the supply cord is damaged, it must be replaced by the manufacturer, its service agent or similarly qualified persons in order to avoid a hazard.
- Dust on the electric power plug should be periodically wiped with a dry cloth.



- This equipment must be earthed and strongly recommended to be installed with Earth Leakage Circuit Breaker (ELCB) or Residual Current Device (RCD). Otherwise, it may cause electrical shock or fire in case of malfunction.



- In case of emergency or abnormal conditions (burnt smell, etc), turn off the power supply and unplug, and please consult authorized dealer.



Outdoor Unit



- Do not insert your fingers or other objects into the unit, rotating parts may cause injury.

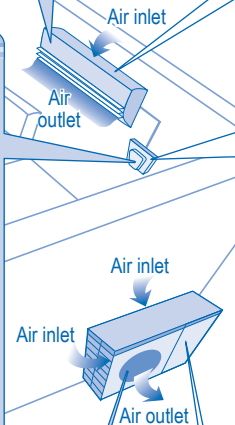

Power Supply



- Do not pull the cord to disconnect the plug.



- Switch off the power supply and unplug before cleaning or servicing.
- Turn off the power supply and unplug if the unit is not used for a long period of time.



- This air conditioner is equipped with a built-in surge protective device. However, in order to further protect your air conditioner from being damaged by abnormally strong lightning activity, you may want to disconnect it from the power supply. Do not touch the air conditioner during lightning, it may cause electric shock.

Outdoor Unit



- Do not sit or step on the unit, you may fall down accidentally.



- Do not touch the sharp aluminium fin, sharp parts may cause injury.



- After long periods of use, make sure the installation rack is not damaged.

REGULATORY INFORMATION

Thank you for purchasing
Panasonic Air Conditioner

This appliance is not intended for use by persons (including children) with reduced physical, sensory or mental capabilities, or lack of experience and knowledge, unless they have been given supervision or instruction concerning use of the appliance by a person responsible for their safety. Children should be supervised to ensure that they do not play with the appliance.

OPERATION CONDITION

Use this air conditioner under the following temperature range

Temperature (°C)		Indoor		Outdoor	
		*DBT	*WBT	*DBT	*WBT
COOLING	Maximum	32	23	43	26
	Minimum	16	11	16	11

* **DBT**: Dry bulb temperature

* **WBT**: Wet bulb temperature

Replacement or installation of power plugs shall be performed by authorized/qualified personnel only. The wires in this mains lead are coloured in accordance with the following code:

Terminals	wires	colours (GB Standard)
L red	live	brown
N black	neutral	blue
E green/yellow	earth	green-yellow

Wiring colour may vary depending on a country wiring code's standard.

TABLE OF CONTENTS

SAFETY PRECAUTIONS	2
REGULATORY INFORMATION	3
PRODUCT OVERVIEW & OPERATIONS	4~5
CARE & CLEANING	6
TROUBLESHOOTING	7
QUICK GUIDE	BACK COVER

NOTE :

The illustrations in this manual are for explanation purposes only and may differ from the actual unit. It is subjected to change without notice for future improvement.

Information for Users on Collection and Disposal of Old Equipment and used Batteries



[Information on Disposal in other Countries outside the European Union]

These symbols are only valid in the European Union. If you wish to discard these items, please contact your local authorities or dealer and ask for the correct method of disposal.



Note for the battery symbol (bottom two symbol examples):

This symbol might be used in combination with a chemical symbol. In this case it complies with the requirement set by the Directive for the chemical involved.



- Do not switch ON the unit when waxing the floor. After waxing, aerate the room properly before operating the unit.
- Do not install the unit in oily and smoky areas.

PRODUCT OVERVIEW & OPERATIONS

e-ion AIR PURIFYING SYSTEM



Do not touch during operation

e-ion filters

e-ion charging wire

Active e-ion Generator

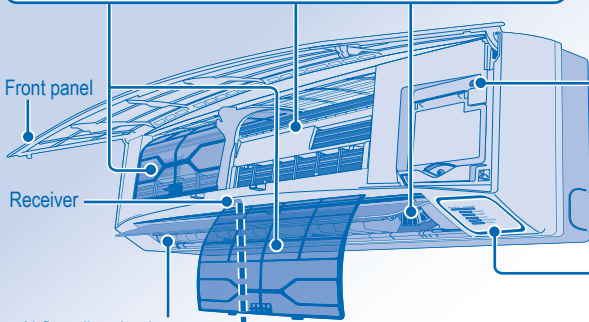

Front panel

Receiver

Airflow direction louver
• Do not adjust by hand.

Maximum distances: 8m

Remote control display

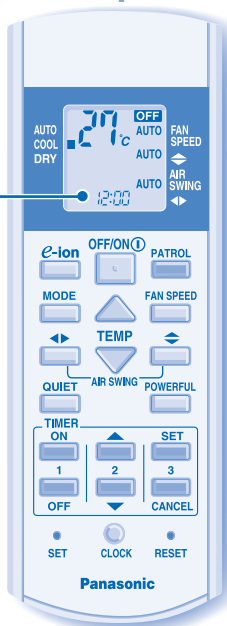

Auto OFF/ON button

- Used when remote control is misplaced or malfunction.

Action	Mode
Press once.	Auto
Press and hold until 1 beep is heard, then release.	Cooling
Press the button to turn off.	

INDICATOR

PATROL SENSOR

POWER

TIMER

QUIET

POWERFUL

e-ion

(Red/Orange/Blue)

(Green)

(Orange)

(Orange)

(Orange)

(Blue)

OFF/ON



TO TURN ON OR OFF THE UNIT



- Please be aware of the OFF indication on the remote control display to prevent the unit from starting/stopping improperly.



TO SET TEMPERATURE

- For cool and dry modes, the range of temperature for selection is 16°C ~ 30°C.
- Operating the unit within the recommended temperature could induce energy saving.
COOL mode : 26°C ~ 28°C.
DRY mode : 1°C ~ 2°C lower than room temperature.

MODE



TO SELECT OPERATION MODE

AUTO mode - For your convenience

- Unit selects the operation mode according to the room temperature.
- Once auto mode is selected, the unit will operate at the standard setting temperature.
- To change the standard setting temperature, press ▲ for "HI" or ▼ for "LO".

Room temperature	Operation mode	Standard setting temperature	HI (+2°C)	LO (-2°C)
23°C & above	Cool	25°C	27°C	23°C
Below 23°C	Dry	22°C	24°C	20°C

COOL mode - To enjoy cool air

DRY mode - To dehumidify the environment

- Unit operates at low fan speed to give a gentle cooling operation.

FAN SPEED TO SELECT FAN SPEED (3 OPTIONS)



- For AUTO, the indoor fan speed is automatically adjusted according to the operation mode.

AIR SWING TO ADJUST AIRFLOW DIRECTION (5 OPTIONS)

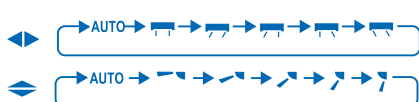

- Keeps the room ventilated.
- If AUTO is set, the louvers swing left/right and up/down automatically.

e-ion TO ENJOY CLEAN & FRESH AIR



- Generates negative ions to produce fresh air effect and attract dust which will then be captured at the positively charged e-ion filters.

PATROL TO MONITOR AIR QUALITY



- Patrol sensor detects air quality.
- When air quality is at dirty level, e-ion operation will start automatically.

Indicator	Air Quality
Blue	Clean
Orange	Moderate
Red	Dirty

QUIET TO ENJOY QUIET ENVIRONMENT



- This operation reduces airflow noise.

POWERFUL TO ACHIEVE TEMPERATURE QUICKLY



- This operation will stop automatically after 15 minutes.

PATROL e-ion QUIET POWERFUL

- , , and can be activated in all modes and can be cancelled by pressing the respective button again.

PATROL e-ion QUIET POWERFUL

- and or and can not be selected at the same time.

PATROL e-ion

- and can be activated even when the unit is turned off. In this condition, fan speed and air swing can not be adjusted.

TO SET THE TIMER

- To turn ON or OFF the unit at a preset time.

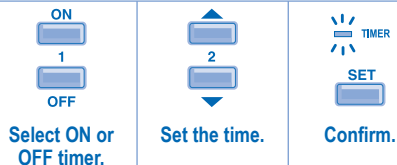

- To cancel ON or OFF timer, press or then press .

- When ON Timer is set, the unit may start earlier (up to 15 minutes) before the actual set time in order to achieve the desired temperature on time.
- Timer operation is based on the clock set in the remote control and repeats daily once set. For clock setting, please refer to Remote Control Preparation at back cover.
- If timer is cancelled manually or due to power failure, you can restore the previous setting (once power is resumed) by pressing .

OPTIONAL SETTINGS

Patrol starts automatically with the unit switched on with .
Press and hold for 5 seconds, then release to disable or restore this setting.

Press and hold for 5 seconds to dim or restore the unit's indicator brightness.

Press and hold for approximately 10 seconds to show temperature setting in °C or °F.

Press and hold for approximately 5 seconds to show 12-hour (am/pm) or 24-hour time indication.

Press to restore the remote control's default setting.

Not used in normal operations.

Use curtains to screen off sunlight and outdoor heat to reduce power consumption during cool mode.

CARE & CLEANING



CAUTION

- Switch off the power supply and unplug before cleaning.
- Do not touch the aluminium fin, sharp parts may cause injury.

WASHING INSTRUCTIONS

- Do not use benzene, thinner or scouring powder.
- Use only soap (\approx pH7) or neutral household detergent.
- Do not use water hotter than 40°C.

HINT

- To ensure optimal performance of the unit, cleaning maintenance have to be carried out at regular intervals. Please consult authorized dealer.

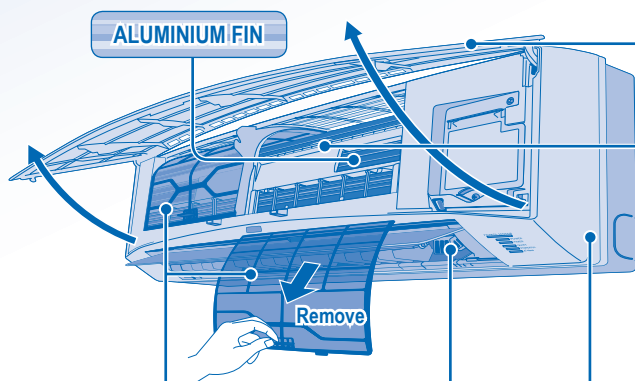

FRONT PANEL

Remove Front Panel

- Raise and pull to remove the front panel.
- Wash gently and dry.

Close Front Panel



- Press down both ends of the front panel to close it securely.

e-ion CHARGING WIRE

INDOOR UNIT

Wipe the unit gently with a soft, dry cloth.

e-ion FILTERS

- Clean the filters regularly.
- Wash/rinse the filters gently with water to avoid damage to the filter surface.
- Dry the filters thoroughly under the shade, away from fire or direct sunlight.
- Replace any damage filter.

ACTIVE e-ion GENERATOR

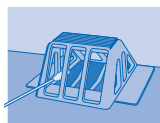

Clean with dry cotton bud.

- Active e-ion generator cleaning is recommended every 6 months.

FOR SEASONAL INSPECTION AFTER EXTENDED NON-USE

- Checking of remote control batteries.
- No obstruction at air inlet and air outlet vents.
- After 15 minutes of operation, it is normal to have the following temperature difference between air inlet and air outlet vents:
Cooling: $\geq 8^{\circ}\text{C}$

FOR EXTENDED NON-USE

- Activate e-ion operation for 2~3 hours as an alternative to remove moisture left in the internal parts thoroughly.
- Turn off the power supply and unplug.
- Remove the remote control batteries.

NON SERVICEABLE CRITERIAS

TURN OFF POWER SUPPLY AND UNPLUG then please consult authorized dealer under the following conditions:





- Abnormal noise during operation.
- Water/foreign particles have entered the remote control.
- Water leaks from Indoor unit.
- Circuit breaker switches off frequently.
- Power cord becomes unnaturally warm.
- Switches or buttons are not functioning properly.
- Timer indicator blinks.

TROUBLESHOOTING

The following symptoms do not indicate malfunction.

Symptom	Cause
Mist emerges from indoor unit.	<ul style="list-style-type: none"> • Condensation effect due to cooling process.
Water flowing sound during operation.	<ul style="list-style-type: none"> • Refrigerant flow inside the unit.
The room has a peculiar odour.	<ul style="list-style-type: none"> • This may due to damp smell emitted by the wall, carpet, furniture or clothing.
Indoor fan stops occasionally during automatic fan speed setting.	<ul style="list-style-type: none"> • This helps to remove the surrounding odours.
Operation is delayed a few minutes after restart.	<ul style="list-style-type: none"> • The delay is a protection to the unit's compressor.
Outdoor unit emits water/steam.	<ul style="list-style-type: none"> • Condensation or evaporation occurs on pipes.
Timer indicator is always on.	<ul style="list-style-type: none"> • The timer setting repeats daily once set.
Cracking sound during operation.	<ul style="list-style-type: none"> • Changes of temperature cause the expansion/contraction of the unit.
Inconsistent airflow during PATROL operation.	<ul style="list-style-type: none"> • Fan speed is adjusted automatically during patrol operation. Select QUIET operation to maintain the airflow consistency.

Check the following before calling for servicing.

Symptom	Check
Cooling operation is not working efficiently.	<ul style="list-style-type: none"> • Set the temperature correctly. • Close all doors and windows. • Clean or replace the filters. • Clear any obstruction at the air inlet and air outlet vents.
Noisy during operation.	<ul style="list-style-type: none"> • Check if the unit has been installed at an incline. • Close the front panel properly.
Remote control does not work. (Display is dim or transmission signal is weak.)	<ul style="list-style-type: none"> • Insert the batteries correctly. • Replace weak batteries.
The unit does not work.	<ul style="list-style-type: none"> • Check if the circuit breaker is tripped. • Check if timers have been set.
The unit does not receive the signal from the remote control.	<ul style="list-style-type: none"> • Make sure the receiver not obstructed. • Certain fluorescent lights may interfere with signal transmitter. Please consult authorized dealer.
PATROL operation does not work.	<ul style="list-style-type: none"> • Press and hold  for 15 seconds until beep sound is heard, press  again.
Patrol sensor or e-ion indicator on the indoor unit is blinking.	<ul style="list-style-type: none"> • Press  or  twice. If the patrol sensor or e-ion indicator still blinking, please consult authorized dealer.

CONSIGNES DE SÉCURITÉ

DÉFINITION

Les instructions à respecter sont classées d'après les symboles suivants:



Ce symbole désigne une action **INTERDITE**.



Ces symboles désignent des actions **OBLIGATOIRES**.

Pour éviter des blessures corporelles et des dégâts matériels, respectez les instructions ci-dessous.

Tout dysfonctionnement dû au non-respect des instructions peut occasionner des nuisances ou des dégâts dont la gravité est classée comme décrit ci-après:



Avertissement

Ce symbole signale la présence d'un danger pouvant provoquer des blessures graves ou mortelles.



Attention

Ce symbole signale la présence d'un danger pouvant provoquer des blessures corporelles ou des dégâts matériels.

Télécommande



- N'utilisez pas de piles rechargeables (Ni-Cd).
- Maintenez la télécommande hors de portée des bébés et des enfants pour éviter qu'ils n'avalent accidentellement les piles.



- Retirez les piles si vous envisagez de ne pas utiliser l'appareil pendant une période prolongée.
- Utilisez des piles de même type lorsque celles-ci doivent être remplacées et introduisez-les en respectant la polarité indiquée afin d'éviter un mauvais fonctionnement de la télécommande.

Unité Intérieure



- Vous ne devez jamais installer, démonter et réinstaller l'appareil vous-même; une installation incorrecte peut provoquer des fuites, une électrocution ou un incendie. Pour effectuer l'installation, veuillez prendre contact avec un distributeur agréé ou un spécialiste.
- N'insérez jamais vos doigts ou des objets dans l'unité, les parties tournantes peuvent causer des blessures.
- Ne réparez pas l'appareil vous-même.

Unité Intérieure



- N'installez pas l'appareil dans une zone qui présente des risques d'explosion.
 - Ne nettoyez pas l'appareil avec de l'eau, du benzène, du diluant ou de la poudre à récurer.
 - N'utilisez pas l'appareil à d'autres fins que celles prévues, notamment pour conserver des aliments.
 - N'utilisez pas d'appareils à combustible dans la direction du flux d'air.
 - Évitez toute exposition directe à l'air froid pendant une période prolongée.
- 
- Assurez-vous que la tuyauterie de vidange est correctement raccordée afin d'éviter des fuites d'eau.
 - Aérez régulièrement la pièce.

Alimentation



- Ne partagez pas la prise d'alimentation avec un autre appareil.
- Ne modifiez pas les cordons d'alimentation.
- N'utilisez pas de rallonge électrique.
- N'utilisez pas l'appareil avec les mains mouillées.
- Ne démarrez pas l'unité et ne l'arrêtez pas en branchant ou débranchant la prise.



- Insérez la prise d'alimentation de façon correcte.
- Utilisez le cordon d'alimentation spécifique.
- Si le cordon d'alimentation est endommagé, il doit être remplacé par le fabricant, par un de ses techniciens ou par une personne qui possède des qualifications équivalentes afin d'éviter tout risque.
- La poussière s'accumulant sur la prise d'alimentation électrique doit être périodiquement retirée avec un chiffon sec.



- Cet équipement doit être raccordé à la terre et il est fortement recommandé de l'installer avec un disjoncteur différentiel ou un dispositif différentiel à courant résiduel. Sinon, il y a risque de choc électrique ou d'incendie en cas de dysfonctionnement.



- En cas d'urgence ou dans des conditions anormales (odeur de brûlé, etc.), débranchez l'alimentation électrique en tirant sur la prise et contactez le revendeur autorisé.



Unité Extérieure



- N'insérez jamais vos doigts ou des objets dans l'unité, les parties tournantes peuvent causer des blessures.

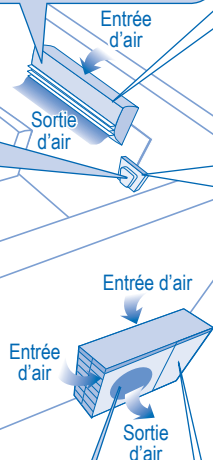

Alimentation



- Ne tirez pas sur le cordon pour débrancher la prise.



- Coupez l'alimentation et débranchez l'appareil avant le nettoyage et la maintenance.
- Coupez l'alimentation et débranchez l'appareil si vous envisagez de ne pas l'utiliser pendant une période prolongée.



- Ce climatiseur est muni d'un protecteur de surtension intégré. Néanmoins, comme mesure de protection supplémentaire en cas d'orage violent, vous pouvez déconnecter la source d'alimentation. Ne touchez pas le climatiseur lors d'un orage, vous risqueriez de vous électrocuter.

Unité Extérieure



- Ne vous asseyez pas et ne montez pas sur l'unité, vous risquez de tomber accidentellement.



- Ne touchez pas l'ailette pointue d'aluminium, les parties pointues peuvent causer des dommages.



- Après une période d'inutilisation prolongée, vérifiez que la grille d'installation n'est pas endommagée.

INFORMATION RÉGLEMENTAIRE

Cet appareil n'est pas conçu pour être utilisé par des personnes (y compris les enfants) aux capacités physiques, sensorielles ou mentales diminuées, ou manquant d'expérience ou de connaissances, sauf si une personne responsable de leur sécurité leur a expliqué le fonctionnement de l'appareil et les garde sous surveillance. Les enfants doivent être supervisés afin qu'ils ne jouent pas avec l'appareil.

CONDITION D'UTILISATION

Utilisez ce climatiseur en respectant la plage de températures suivante

Température (°C)		Unité intérieure		Unité extérieure	
		*DBT	*WBT	*DBT	*WBT
REFROIDISSEMENT	Maximum	32	23	43	26
	Minimum	16	11	16	11

* **DBT**: Température sèche

* **WBT**: Température humide

Le remplacement ou l'installation de prises d'alimentation doit uniquement être réalisé par du personnel agréé/qualifié. Les fils présents dans ce cordon d'alimentation respectent le code couleur suivant:

Bornes	Fils	couleurs (Standard GB)
L rouge	phase	marron
N noir	neutre	bleu
E jaune/vert	terre	jaune-vert

La couleur des fils peut varier en fonction de la norme de câblage du pays.

Nous vous remercions d'avoir porté votre choix sur un climatiseur Panasonic

TABLE DES MATIÈRES

CONSIGNES DE SÉCURITÉ	8
INFORMATION RÉGLEMENTAIRE	9
PRÉSENTATION DU PRODUIT ET OPÉRATIONS	10~11
ENTRETIEN ET NETTOYAGE	12
DÉPANNAGE	13
GUIDE RAPIDE DOS DE COUVERTURE	

REMARQUE :

Les illustrations de ce mode d'emploi sont fournies à titre d'exemple uniquement et peuvent présenter des différences par rapport à l'appareil proprement dit. Celui-ci peut être modifié sans préavis à des fins d'amélioration.

Avis aux utilisateurs concernant la collecte et l'élimination des piles et des appareils électriques et électroniques usagés



[Information relative à l'élimination des déchets dans les pays extérieurs à l'Union européenne]

Ce pictogramme n'est valide qu'à l'intérieur de l'Union européenne. Pour connaître la procédure applicable dans les pays hors Union Européenne, veuillez vous renseigner auprès des autorités locales compétentes ou de votre distributeur.



Note relative au pictogramme à apposer sur les piles (voir les 2 exemples ci-contre):

Le pictogramme représentant une poubelle sur roues barrée d'une croix est conforme à la réglementation. Si ce pictogramme est combiné avec un symbole chimique, il remplit également les exigences posées par la Directive relative au produit chimique concerné.



Pb

- Ne pas mettre l'appareil en marche lorsque le sol est en cours de cirage. Après le cirage, aérer correctement la pièce avant de vous servir de l'appareil.
- Ne pas installer l'appareil dans des zones grasses et enfumées.

PRÉSENTATION DU PRODUIT ET OPÉRATIONS

SYSTÈME DE PURIFICATION D'AIR e-ion



Ne pas toucher pendant le fonctionnement

Filtres e-ion

Fil de charge e-ion

Générateur d'e-ions actifs

Panneau avant

Récepteur

Claire-voie d'orientation du flux d'air

- Ne faites pas de réglage manuellement.

Distance maximale: 8m

Ecran de la télécommande

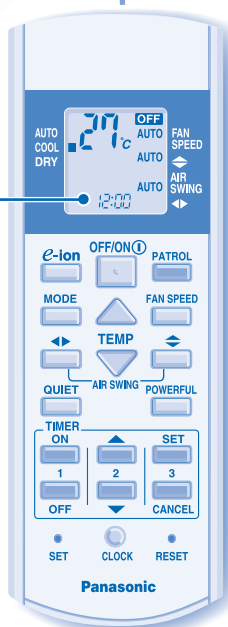

Touche auto OFF/ON (marche/arrêt automatique)

- Utilisée lorsque la télécommande est perdue ou en panne.

Action	Mode de fonctionnement
Appuyez une fois sur la touche.	Automatique
Maintenez la touche enfoncée jusqu'au retentissement d'1 bip, puis relâchez.	Refroidissement
Appuyez sur la touche pour mettre l'appareil hors tension.	

TÉMOIN

PATROL SENSOR

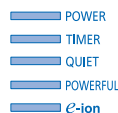

(Rouge/Orange/Bleu)
(Jaune)
(Orange)
(Orange)
(Orange)
(Bleu)

OFF/ON



POUR METTRE L'APPAREIL SOUS/HORS TENSION



- Soyez attentif à l'indication OFF sur l'afficheur de la télécommande afin d'éviter que l'unité ne démarre/ne s'arrête de façon incorrecte.



TEMP

POUR RÉGLER LA TEMPÉRATURE

- Pour les modes de refroidissement et sec et doux, la sélection de température se fait dans une plage de 16°C à 30°C.
- Le fait de faire fonctionner l'appareil dans la plage de température recommandée peut induire des économies d'énergie.
Mode de REFROIDISSEMENT : 26°C ~ 28°C.
Mode DÉSHUMIDIFICATION : Inférieure de 1°C ~ 2°C par rapport à la température de la pièce.



POUR SÉLECTIONNER UN MODE DE FONCTIONNEMENT

Mode AUTO – Selon vos préférences

- Cet appareil sélectionne le mode de fonctionnement en fonction de la température de la pièce.
- Une fois le mode automatique sélectionné, l'unité fonctionne selon la température de réglage standard.
- Pour modifier la température de réglage standard, appuyez sur pour "HI" (élevée) ou sur pour "LO" (faible).

Température de la pièce	Mode de fonctionnement	Température de réglage standard	HI (+2°C)	LO (-2°C)
23°C et plus	Refroidissement	25°C	27°C	23°C
Inférieure à 23°C	Sec et doux	22°C	24°C	20°C

Mode de REFROIDISSEMENT – Pour un air frais

Mode DÉSHUMIDIFICATION – Pour déshumidifier l'atmosphère

- L'unité fonctionne en vitesse lente du ventilateur pour fournir un refroidissement en douceur.

FAN SPEED

POUR SÉLECTIONNER LA VITESSE DU VENTILATEUR (3 OPTIONS)



- Pour AUTO, la vitesse du ventilateur intérieur est automatiquement ajustée en fonction du mode de fonctionnement.

POUR AJUSTER L'ORIENTATION DU FLUX D'AIR (5 OPTIONS)

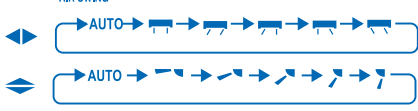

- Permet de ventiler la pièce.
- Si le mode AUTO est sélectionné, le volet bascule vers la gauche/vers la droite et vers le haut/vers le bas automatiquement.



POUR UN AIR PROPRE ET FRAIS



- L'appareil génère des ions négatifs pour produire un effet d'air frais et attirer la poussière, qui est alors capturée dans les filtres e-ion à charge positive.



POUR SURVEILLER LA QUALITÉ DE L'AIR



Voyant	Qualité de l'air
Bleu	Bonne
Orange	Moyenne
Rouge	Mauvaise

- Le capteur de surveillance analyse la qualité de l'air.
- Lorsque le niveau de pollution de l'air est élevé, la fonction e-ion démarre automatiquement.



POUR UN ENVIRONNEMENT SILENCIEUX



- Cette opération réduit le bruit du flux d'air.



POUR ATTEINDRE RAPIDEMENT LA TEMPÉRATURE SOUHAITÉE



- Cette opération s'arrête automatiquement au bout de 15 minutes.

PATROL e-ion QUIET POWERFUL

- Les fonctions PATROL, e-ion, QUIET et POWERFUL peuvent être activées dans tous les modes et peuvent être annulées en appuyant à nouveau sur la touche correspondante.

PATROL e-ion QUIET POWERFUL

- Les fonctions PATROL et QUIET ou e-ion et POWERFUL ne peuvent pas être sélectionnées en même temps.

PATROL e-ion

- Les fonctions PATROL et e-ion peuvent être activées même lorsque l'appareil est hors tension. Dans ce cas, la vitesse du ventilateur et l'oscillation de l'air ne peuvent pas être ajustées.

POUR RÉGLER L'HEURE

- Pour mettre l'appareil sous ou hors tension à une heure prédéfinie.



Sélectionnez le mode marche (ON) ou arrêt de la minuterie (OFF).



Réglez l'heure.



Confirmez.

- Pour annuler le mode marche (ON) ou arrêt de la minuterie (OFF), appuyez sur ON ou sur OFF, puis SUR CANCEL.

- Lorsque le mode minuterie est activé, il se peut que l'appareil démarre avant l'heure réelle définie de façon à atteindre la température que vous avez choisie (environ 15 minutes avant).
- L'opération de minuterie se base sur le réglage de l'horloge de la télécommande et se répète quotidiennement une fois définie. Pour régler l'horloge, veuillez consulter la Préparation de la télécommande sur le couvercle arrière.
- Si la minuterie est annulée manuellement ou par une panne de courant, vous pouvez restaurer le réglage antérieur (une fois le courant rétabli) en appuyant sur SET.

RÉGLAGES FACULTATIFS

La fonction Patrol démarre automatiquement lorsque l'appareil est allumé avec un OFFION.



Maintenez la touche enfoncée pendant 5 secondes, puis relâchez pour désactiver ou rétablir ce réglage.



Maintenez la touche enfoncée pendant 5 secondes pour atténuer ou restaurer la luminosité du voyant de l'unité.



Maintenez la touche enfoncée pendant environ 10 secondes pour que le réglage de la température passe en °C ou en °F.



Maintenez la touche enfoncée pendant environ 5 secondes pour passer du mode d'affichage de l'heure 12 h (am/pm) ou au mode 24 heures et inversement.



Appuyez pour revenir aux réglages par défaut de la télécommande.



Non utilisé dans les opérations normales.

Utilisez des rideaux pour faire barrage à la lumière du soleil et à la chaleur extérieure pour réduire la consommation d'énergie en mode de refroidissement.

ENTRETIEN ET NETTOYAGE



ATTENTION

- Coupez l'alimentation et débranchez l'appareil avant le nettoyage.
- Ne touchez pas l'ailette en aluminium, la partie tranchante peut provoquer des blessures.

INSTRUCTIONS DE NETTOYAGE

- N'utilisez pas de benzène, de diluant ou de poudre à récurer.
- Utilisez uniquement du savon (≈ pH7) ou un détergent ménager neutre.
- N'utilisez pas de l'eau dont la température est supérieure à 40°C.

CONSEIL

- Pour garantir une performance optimale de l'unité, un nettoyage d'entretien doit être effectué à intervalles réguliers. Veuillez consulter un revendeur agréé.

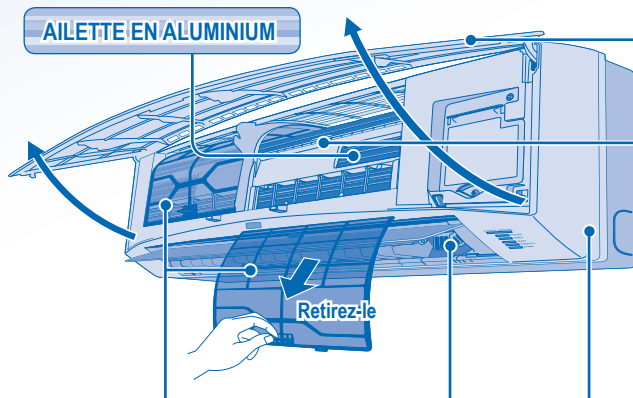

PANNEAU AVANT

Retrait du panneau avant

- Soulevez et tirez pour retirer le panneau avant.
- Lavez avec soin et séchez.

Fermeture du panneau avant



- Appuyez sur chaque extrémité du panneau avant pour bien le refermer.

FIL DE CHARGE e-ion

UNITÉ INTÉRIEURE

Frottez délicatement l'appareil avec un chiffon doux et sec.

FILTRES e-ion

- Nettoyez les filtres régulièrement.
- Lavez/rincez les filtres avec précaution avec de l'eau afin d'éviter d'endommager leur surface.
- Séchez complètement les filtres à l'ombre, à distance du feu ou de la lumière directe du soleil.
- Si le filtre est endommagé, remplacez-le immédiatement.

GÉNÉRATEUR d'e-ions ACTIFS

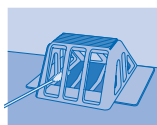

Nettoyez-le avec un coton-tige sec.

- Il est recommandé de nettoyer le générateur d'e-ions actifs tous les 6 mois.

INSPECTION ANNUELLE APRÈS UNE PÉRIODE PROLONGÉE D'INUTILISATION

- Vérifiez que les piles de la télécommande sont en bon état.
- Assurez-vous de l'absence d'obstruction des orifices d'entrée et de sortie d'air.
- Après 15 minutes de fonctionnement, il est normal d'avoir les différences de température suivantes entre les orifices d'entrée et de sortie d'air : Refroidissement: $\geq 8^{\circ}\text{C}$

PRÉPARATION EN CAS D'INUTILISATION PROLONGÉE

- Il est également possible d'activer la fonction e-ion pendant 2 à 3 heures pour éliminer totalement l'humidité restée dans les parties internes.
- Coupez d'alimentation et débranchez.
- Retirez les piles de la télécommande.

PIECES NON SUSCEPTIBLES D'ÊTRE REPARÉES PAR VOS SOINS





DÉBRANCHEZ L'ALIMENTATION ÉLECTRIQUE EN TIRANT SUR LA PRISE et contactez le revendeur autorisé dans les conditions suivantes:

- Bruits anormaux pendant la mise en service.
- Pénétration d'eau ou de corps étrangers à l'intérieur de la télécommande.
- Fuite d'eau de l'unité intérieure.
- Désactivation fréquente du disjoncteur.
- Le cordon d'alimentation est inhabituellement chaud.
- Les interrupteurs ou les boutons ne fonctionnent pas correctement.
- Le voyant du minuteur clignote.

Les phénomènes suivants ne correspondent pas à un dysfonctionnement.

Phénomène	Cause
De la vapeur se dégage de l'unité intérieure.	<ul style="list-style-type: none"> • Il s'agit d'un effet de condensation dû au refroidissement.
Lors du fonctionnement, vous entendez un bruit d'eau qui coule.	<ul style="list-style-type: none"> • Fluide frigorigène à l'intérieur de l'appareil.
La pièce a une odeur étrange.	<ul style="list-style-type: none"> • Il est possible qu'il s'agisse d'une odeur d'humidité provenant du mur, du tapis, d'un meuble ou d'un vêtement.
En mode de réglage automatique de la vitesse du ventilateur, le ventilateur intérieur s'arrête de temps en temps.	<ul style="list-style-type: none"> • Ceci contribue à dissiper les odeurs ambiantes.
Le fonctionnement ralentit quelques minutes après avoir remis en marche l'appareil.	<ul style="list-style-type: none"> • Le ralentissement est une protection du compresseur de l'appareil.
L'unité extérieure dégage de la vapeur ou de l'eau.	<ul style="list-style-type: none"> • De l'eau se condense ou s'évapore dans les tuyaux.
Le témoin de la minuterie reste allumé.	<ul style="list-style-type: none"> • Une fois qu'une minuterie est réglée, son fonctionnement est quotidien.
Bruit de craquement pendant le fonctionnement.	<ul style="list-style-type: none"> • Les fluctuations de température provoquent l'expansion/la contraction de l'appareil.
Flux d'air irrégulier pendant la fonction de SURVEILLANCE.	<ul style="list-style-type: none"> • La vitesse du ventilateur s'ajuste automatiquement au cours de la fonction de surveillance. Active la fonction SILENCE (QUIET) pour maintenir la régularité du flux d'air.

Vérifiez les éléments suivants avant de faire appel au service de maintenance.

Phénomène	Vérification
La fonction refroidissement ne fonctionne pas efficacement.	<ul style="list-style-type: none"> • Réglez la température correctement. • Fermez toutes les portes et fenêtres. • Nettoyez ou remplacez les filtres. • Dégagez toute obstruction dans les ouvertures d'entrée et de sortie d'air.
L'appareil fait du bruit lorsqu'il fonctionne.	<ul style="list-style-type: none"> • Vérifiez que l'appareil est installé sans inclinaison. • Fermez correctement le panneau avant.
La télécommande ne fonctionne pas. (L'affichage est atténué ou le signal émis est faible.)	<ul style="list-style-type: none"> • Insérez les piles correctement. • Remplacez les piles faibles.
L'appareil ne fonctionne pas.	<ul style="list-style-type: none"> • Vérifiez si le coupe-circuit est déclenché. • Vérifiez si des minuteries ont été réglées.
L'appareil ne reçoit pas le signal de la télécommande.	<ul style="list-style-type: none"> • Vérifiez que le récepteur n'est pas obstrué. • Certaines lampes fluorescentes peuvent interférer avec le signal de l'émetteur. Veuillez contacter le revendeur autorisé.
L'opération PATROL ne fonctionne pas.	<ul style="list-style-type: none"> • Appuyez sans lâcher sur  pendant 15 secondes jusqu'à ce que le son beep soit entendu, appuyez de nouveau sur .
Le voyant de la sonde de surveillance ou de la fonction e-ion de l'unité intérieure clignote.	<ul style="list-style-type: none"> • Appuyez deux fois sur  ou . Si le palpeur patrol ou l'indicateur e-ion clignotent toujours, contactez le revendeur autorisé.

PRECAUCIONES DE SEGURIDAD

DEFINICIÓN

Las instrucciones que deben seguirse están clasificadas mediante los siguientes símbolos:



Este símbolo denota una acción que está **PROHIBIDA**.



Estos símbolos denotan acciones que son **OBLIGATORIAS**.

Para prevenir daños personales, daños a otras personas o daños materiales, se deben seguir las instrucciones siguientes. El uso incorrecto por no seguir las instrucciones puede causar daños o averías; su gravedad se clasifica con las indicaciones siguientes:



Advertencia

Esta indicación advierte del posible peligro de muerte o de daños graves.



Precaución

Esta indicación advierte de los posibles daños o desperfectos materiales.

Mando a Distancia



- No utilice pilas recargables (Ni-Cd).
- No permita que bebés y niños pequeños jueguen con el mando a distancia para evitar que ingieran accidentalmente las pilas.
- Extraiga las pilas si no va a utilizar la unidad durante un periodo prolongado de tiempo.
- Para que el mando a distancia funcione bien, es necesario insertar las pilas según la polaridad indicada.



Unidad Interior



- No instale, desinstale ni reinstale la unidad usted mismo; una instalación incorrecta podría causar fugas de agua, descargas eléctricas o incendios. Consulte con un distribuidor autorizado o con un especialista para realizar el trabajo de instalación.
- No coloque sus dedos u otros objetos en la unidad, las piezas giratorias pueden causar lesiones.
- No intente reparar la unidad usted mismo.

Unidad Interior



- No instale la unidad en una atmósfera potencialmente explosiva.
- No lave la unidad con agua, benceno, disolvente o limpiador en polvo.
- No utilice la unidad para otros fines, como la conservación de alimentos.
- No utilice ningún equipo combustible en la dirección del flujo de aire.
- No se exponga directamente al aire frío durante un periodo prolongado de tiempo.
- Verifique que los tubos de drenaje estén conectados adecuadamente. De lo contrario, podrían producirse pérdidas de agua.
- Ventile la habitación con regularidad.



Fuente de Energía



- No conecte otros aparatos a la misma toma de corriente.
- No manipule los cables de alimentación.
- No utilice cables de extensión.
- No utilice la unidad con las manos mojadas.
- No ponga en funcionamiento ni pare la unidad enchufando o desenchufando el enchufe.
- Inserte el enchufe correctamente.
- Utilice el cable de alimentación especificado.
- Para evitar riesgos, si el cable de alimentación está dañado y es necesario cambiarlo, deberá hacerlo el fabricante, un representante del servicio técnico o una persona cualificada.
- Limpie de vez en cuando, con un paño seco, el polvo sobre el enchufe de energía.
- Este equipo debe ser conectado a tierra y se recomienda instalar con el disyuntor de fuga a tierra (ELCB) o el dispositivo residual actual (RCD). De otra manera, en caso de un fallo, pueden producirse peligrosas descargas eléctricas o incendios.
- En caso de emergencia o condiciones anormales (olor a quemado, etc.), corte y desenchufe la alimentación de energía y consulte al distribuidor autorizado.

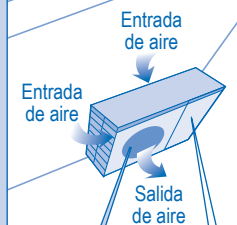
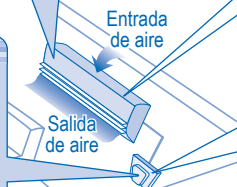

Fuente de Energía



- No tire del cable para desconectar el enchufe.
- Apague la unidad y desenchufe antes de proceder a la limpieza o al mantenimiento.
- Desconecte la unidad y desenchúfela si no va a utilizarla durante un periodo prolongado de tiempo.
- Este aparato de aire acondicionado dispone de un dispositivo incorporado de protección frente a sobrecargas. Sin embargo, y para evitar posibles averías provocadas por tormentas eléctricas especialmente violentas, se recomienda desenchufar la unidad. No toque el aparato de aire acondicionado si hay tormentas: podría sufrir una descarga eléctrica.



Unidad Exterior



- No coloque sus dedos u otros objetos en la unidad, las piezas giratorias pueden causar lesiones.



- No se sienta o pare sobre la unidad, se podría caer accidentalmente.



- No tocar las partes de aluminio angulosas, pueden causar daños.



- Después de haber utilizado la unidad durante periodos de tiempo prolongados, compruebe que el bastidor de instalación no esté dañado.

INFORMACIÓN REGLAMENTARIA

Este aparato no debe ser utilizado por personas (incluyendo niños) con discapacidades mentales, sensoriales o físicas, o falta de experiencia y conocimiento, a menos que hayan recibido formación o supervisión en relación al uso del aparato por una persona responsable por su seguridad. Los niños deberían estar supervisados para asegurar que no juegan con el aparato.

CONDICIONES DE FUNCIONAMIENTO

Utilice este aparato de aire acondicionado dentro del siguiente intervalo de temperaturas

Temperatura (°C)		Interior		Exterior	
		*DBT	*WBT	*DBT	*WBT
ENFRIAMIENTO	Máxima	32	23	43	26
	Mínima	16	11	16	11

* DBT: Temperatura en seco

* WBT: Temperatura en húmedo

El reemplazo o instalación de los enchufes deberá realizarse sólo por personal autorizado/calificado. Los cables en esta red de suministro eléctrica son de colores, de acuerdo con el siguiente código:

Terminales	cables	colores (GB estándar)
L rojo		vivo
N negro		neutral
E verde/amarillo		tierra
		verde-amarillo

El color de los cables puede variar dependiendo del estándar de código de cableado del país.

Muchas gracias por elegir una unidad de aire acondicionado Panasonic

CONTENIDO

PRECAUCIONES DE SEGURIDAD	14
INFORMACIÓN REGLAMENTARIA	15
DESCRIPCIÓN DEL PRODUCTO Y FUNCIONAMIENTO	16~17
CUIDADO Y LIMPIEZA	18
LOCALIZACIÓN DE AVERÍAS	19
GUÍA RÁPIDA CUBIERTA TRASERA	

NOTA :

Las ilustraciones de este manual sirven únicamente para describir las explicaciones y pueden no coincidir exactamente con las del aparato suministrado. Están sujetas a cambios sin previo aviso con el fin de mejorar el producto.

Información para Usuarios sobre la Recolección y Eliminación de aparatos viejos y baterías usadas



[Información sobre la Eliminación en otros Países fuera de la Unión Europea]

Estos símbolos sólo son válidos dentro de la Unión Europea. Si desea desechar estos objetos, por favor contacte con sus autoridades locales o distribuidor y consulte por el método correcto de eliminación.



Nota sobre el símbolo de la batería (abajo, dos ejemplos de símbolos):

Este símbolo puede ser usado en combinación con un símbolo químico. En este caso, el mismo cumple con los requerimientos establecidos por la Directiva para los productos químicos involucrados.



Pb

- No encienda la unidad cuando encere el piso. Después de encerrar, airee la habitación correctamente antes de encender la unidad.
- No instale la unidad en áreas aceitosas y llenas de humo.

DESCRIPCIÓN DEL PRODUCTO Y FUNCIONAMIENTO

SISTEMA DE PURIFICACIÓN DE AIRE e-ión



No toque durante el funcionamiento

Filtros de e-ión

Cable de carga de e-iones

Generador de e-iones activo

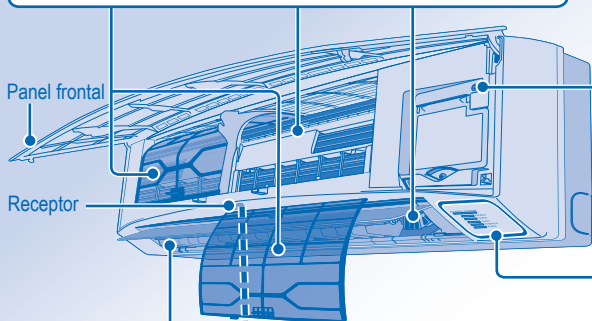

Persiana de dirección del flujo de aire
• No lo ajuste manualmente.

Distancia máxima: 8m

Pantalla del mando a distancia

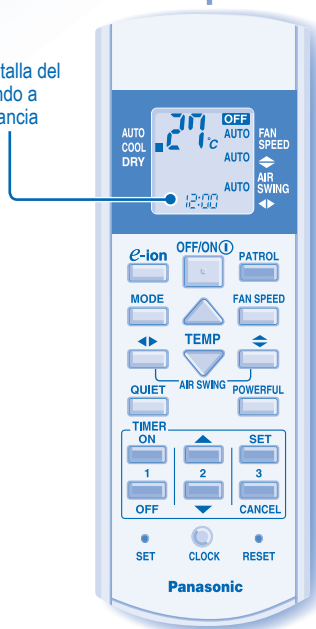

Botón de ENCENDIDO/APAGADO automático (auto OFF/ON)

- Utilizado cuando el mando a distancia está extraviado o funciona mal.

Acción	Modo
Pulsar una vez.	Funcionamiento automático
Presione y mantenga hasta que escuche un pitido, luego suéltelo.	Enfriamiento
Presione el botón para apagar.	

INDICADOR

PATROL SENSOR

POWER	(Rojo/Naranja/Azul)
TIMER	(Verde)
QUIET	(Naranja)
POWERFUL	(Naranja)
e-ion	(Azul)

OFF/ON



CONECTAR O DESCONECTAR LA UNIDAD



- Por favor esté al tanto de la indicación OFF en la pantalla del mando a distancia para impedir que la unidad comience o se detenga incorrectamente.



TEMP

PARA AJUSTAR LA TEMPERATURA

- Para los modos frío y seco, el rango de temperaturas para seleccionar va de 16°C ~ 30°C.
- El funcionamiento de la unidad dentro de la temperatura recomendada podría resultar en el ahorro de energía.
Modo FRÍO : 26°C ~ 28°C.
Modo DESHUMIDIFICACIÓN : 1°C ~ 2°C menos que la temperatura ambiente.

MODE

SELECCIONAR MODO DE OPERACIÓN

Modo AUTOMÁTICO - Para su comodidad

- La unidad selecciona automáticamente el modo de funcionamiento según la temperatura ambiental.
- Una vez que el modo automático es seleccionado, la unidad funcionará en la temperatura estándar programada.
- Para cambiar la temperatura estándar programada, presione para "HI" (más temperatura) o para "LO" (menos).

Temperatura ambiente	Modo de operación	Temperatura estándar programada	Alto (+2°C)	Bajo (-2°C)
23°C y más	Frío	25°C	27°C	23°C
Menos de 23°C	Seco	22°C	24°C	20°C

Modo FRÍO - Para disfrutar de aire frío

Modo DESHUMIDIFICACIÓN - Para deshumidificar el ambiente

- La unidad funciona en la velocidad de ventilador bajo para proporcionar una agradable refrigeración.

FAN SPEED

PARA SELECCIONAR LA VELOCIDAD DEL VENTILADOR (3 OPCIONES)



- Para AUTO (automático), la velocidad de ventilador de interior es ajustada automáticamente según el modo de operación.

PARA REGULAR LA DIRECCIÓN DE LA CORRIENTE DE AIRE (5 OPCIONES)

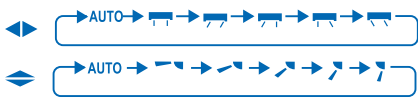

- Mantiene la habitación ventilada.
- Si AUTO es programado, las rejillas se balancean hacia izquierda/derecha y arriba/abajo automáticamente.



PARA DISFRUTAR DE AIRE LIMPIO Y FRESCO



- Genera iones negativos para producir el efecto de aire fresco y atrae el polvo que es capturado en los filtros de e-ion cargados positivamente.



PARA SUPERVISAR LA CALIDAD DE AIRE



Indicador	Calidad del aire
Azul	Limpio
Naranja	Moderado
Rojo	Sucio

- El sensor Patrol detecta la calidad del aire.
- Cuando la calidad del aire está en el nivel sucio, la operación e-ion comenzará automáticamente.



PARA DISFRUTAR DE UN AMBIENTE TRANQUILO



- Esta operación reduce el ruido de corriente de aire.

POWERFUL

ALCANZAR TEMPERATURA RÁPIDAMENTE



- Esta operación se parará automáticamente después de 15 minutos.

- Es posible activar , , y en todos los modos y pueden cancelarse pulsando nuevamente el botón respectivo.
- y , o bien y no pueden ser seleccionados al mismo tiempo.
- y pueden ser activados incluso cuando la unidad es apagada. En esta condición, la velocidad de ventilador y la oscilación de aire no pueden ser ajustadas.

PARA AJUSTAR EL TEMPORIZADOR

- Conectar o desconectar la unidad a una hora predeterminada.

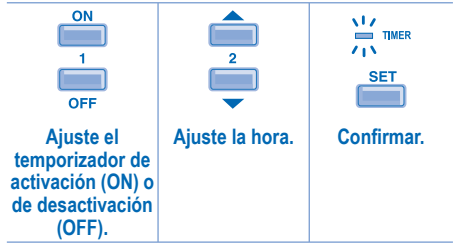

- Para cancelar el temporizador de activación (ON) o de desactivación (OFF), pulse o y, después, pulse .

- Cuando el temporizador de activación (ON) está programado, la unidad puede comenzar antes (hasta 15 minutos) del tiempo real programado para alcanzar la temperatura que usted eligió.
- La función de temporizador está basada en la hora programada en el mando a distancia y se repite diariamente. Para el ajuste del reloj, por favor consulte Preparación del Mando a Distancia en la tapa de atrás.
- Si el temporizador es cancelado manualmente o por una caída en el suministro eléctrico, puede restaurar el ajuste anterior (cuando vuelva la electricidad) presionando .

AJUSTES OPCIONALES

- : Patrol se inicia automáticamente cuando la unidad se enciende con . Mantenga pulsado por 5 segundos, y suelte para activar o desactivar este ajuste.
- : Presione y sostenga durante 5 segundos para oscurecer o restablecer el brillo del indicador de la unidad.
- : Presione y sostenga durante aproximadamente 10 segundos para mostrar la temperatura en °C o °F.
- : Presione y sostenga durante aproximadamente 5 segundos para mostrar el formato de 12 (am/pm) o 24 horas.
- : Presione para restablecer el ajuste de fábrica del mando a distancia.
- : No utilizado en funciones normales.

Use cortinas para proteger de luz solar y el calor exterior y así reducir el consumo eléctrico durante el modo de frío.

CUIDADO Y LIMPIEZA



- **Apague la unidad y desenchúfela antes de limpiarla.**
- **No toque la las partes angulosas de aluminio pueden causar heridas.**

PRECAUCIÓN

INSTRUCCIONES DE LAVADO

- No utilice benceno, disolvente o limpiador en polvo.
- Utilice sólo jabones (\approx pH7) o detergentes domésticos neutros.
- No utilice agua con una temperatura superior a 40°C.

INDICACIONES

- Para garantizar un rendimiento óptimo de la unidad, el mantenimiento de la limpieza se debe realizar en intervalos regulares. Consulte a un distribuidor autorizado.

ALETA DE ALUMINIO

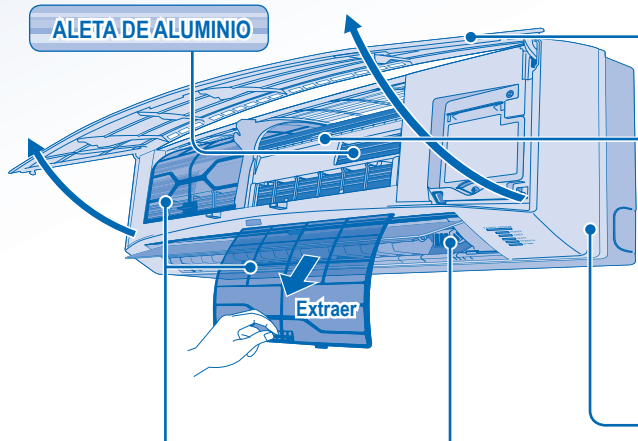

PANEL FRONTAL

Retire el panel frontal

- Levante y tire del panel frontal para retirarlo.
- Lávelo con cuidado y séquelo.

Cierre el panel frontal



- Pulse hacia abajo los dos extremos del panel frontal para cerrarlo herméticamente.

CABLE DE CARGA de e-iones

UNIDAD INTERIOR

Limpie la unidad suavemente con un paño suave y seco.

FILTROS de e-ión

- Limpie los filtros regularmente.
- Lave/enjuague los filtros con agua, con cuidado para evitar dañar la superficie del mismo.
- Secar minuciosamente los filtros a la sombra, lejos del fuego o la luz solar directa.
- Reemplace los filtros dañados.

GENERADOR de e-iones ACTIVO

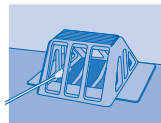

Límpielos con un bastoncillo de algodón seco.

- Se recomienda limpiar el generador de e-iones activo cada 6 meses.

PARA INSPECCIÓN ESTACIONAL DESPUÉS DE UN LARGO PERÍODO EN DESUSO

- Verifique las pilas del mando a distancia.
- Compruebe que las tomas de entrada y salida de las rejillas de ventilación no estén obstruidas.
- Tras 15 minutos de funcionamiento, es normal que se produzca la siguiente diferencia de temperatura entre las tomas de entrada y salida de las rejillas de ventilación:
Enfriamiento: $\geq 8^{\circ}\text{C}$

SI NO SE VA A UTILIZAR LA UNIDAD DURANTE UN PERÍODO PROLONGADO DE TIEMPO

- Active la operación e-ion durante 2 a 3 horas como una alternativa para quitar a fondo la humedad dejada en las partes internas.
- Apague la unidad y desenchúfela.
- Extraiga las pilas del mando a distancia.

NO UTILICE LA UNIDAD SI

APAGUE Y DESENCHUFE EL SUMINISTRO DE ENERGÍA Y luego consulte con el distribuidor autorizado bajo las siguientes condiciones:





- Si escucha ruidos extraños durante el funcionamiento.
- Si entra agua o elementos extraños en el mando a distancia.
- Si hay escapes de agua de la unidad interior.
- Si el interruptor del circuito salta frecuentemente.
- El cable de alimentación está demasiado caliente.
- Los interruptores o los botones no funcionan correctamente.
- El indicador del temporizador parpadea.

LOCALIZACIÓN DE AVERÍAS

Las siguientes señales no indican un mal funcionamiento.

Señal	Causa
Sale neblina de la unidad interior.	<ul style="list-style-type: none"> Efecto de condensación producido durante el proceso de enfriamiento.
Se escucha un sonido similar a agua fluyendo durante el funcionamiento.	<ul style="list-style-type: none"> Flujo del refrigerante en el interior de la unidad.
Hay un olor extraño en la habitación.	<ul style="list-style-type: none"> Puede ocurrir debido al olor a humedad producido por las paredes, las alfombras, los muebles o las telas de la habitación.
El ventilador interior se para de vez en cuando con la velocidad del ventilador automática.	<ul style="list-style-type: none"> Con esto se eliminan los malos olores del ambiente.
El aparato tarda varios minutos en funcionar tras volver a encenderlo.	<ul style="list-style-type: none"> El retraso responde a un dispositivo de protección del compresor de la unidad.
La unidad exterior emite agua o vapor.	<ul style="list-style-type: none"> Se produce condensación o evaporación en los tubos.
El indicador TIMER siempre está encendido.	<ul style="list-style-type: none"> Una vez configurado, el ajuste del temporizador se repite todos los días.
Sonido seco (de chasquido) durante el funcionamiento.	<ul style="list-style-type: none"> Los cambios de temperatura causan la expansión/contracción de la unidad.
Corriente de aire inconstante durante operación PATROL.	<ul style="list-style-type: none"> La velocidad de ventilador es ajustada automáticamente durante la operación patrol. Activa la operación SILENCIOSA (QUIET) para mantener la consistencia de la circulación de aire.

Compruebe lo siguiente antes de llamar a un técnico.

Señal	Compruebe
La operación frío no funciona eficientemente.	<ul style="list-style-type: none"> Programe la temperatura correctamente. Cierre todas las puertas y ventanas. Limpie o sustituya los filtros. Limpie cualquier obstrucción en la entrada y salida de aire.
Funcionamiento ruidoso.	<ul style="list-style-type: none"> Compruebe si la unidad ha sido instalada en una inclinación. Cierre el panel delantero correctamente.
El mando a distancia no funciona. (La pantalla está oscura o la señal de transmisión es débil.)	<ul style="list-style-type: none"> Inserte las baterías correctamente. Reemplace las baterías débiles.
La unidad no funciona.	<ul style="list-style-type: none"> Compruebe si el disyuntor está activado. Compruebe si los temporizadores han sido programados.
La unidad no recibe la señal del mando a distancia.	<ul style="list-style-type: none"> Asegúrese de que el receptor no esté obstruido. Ciertas luces fluorescentes puede interferir con el transmisor de señal. Consulte con un distribuidor autorizado.
El funcionamiento PATROL no funciona.	<ul style="list-style-type: none"> Pulse y mantenga presionado  durante 15 segundos hasta que se escuche un pitido, pulse  nuevamente.
El sensor del detector o el indicador de e-ión sobre la unidad de interior titila.	<ul style="list-style-type: none"> Pulse  o  dos veces. Si el sensor Patrol o en indicador E-ion todavía parpadean, consulte con un distribuidor autorizado.

تعريف

التعليمات التي يجب اتباعها مصنفة بالرموز التالية:

يشير هذا الرمز الى عمل ممنوع.



تشير هذه الرموز الى اعمال اجبارية.



لمنع حدوث الجروح الشخصية، وجرح الآخرين، أو تضرر الممتلكات، يرجى التقيد بما يلي. سوف يسبب التشغيل غير الصحيح بسبب عدم اتباع التعليمات أذى أو ضرر جدي. كما هو مصنف في الأسفل:

تحذر هذه الإشارة من خطر الموت أو الجروح الجدية.

تحذير



تحذر هذه الإشارة من خطر الجروح أو تلف للممتلكات.



وحدة التحكم عن بعد

- لا تستعمل بطاريات قابلة لإعادة الشحن (Ni-Cd).
- لا تسمح للرضع والأطفال الصغار باللعب بجهاز التحكم عن بعد وذلك لتجنبهم من بلع البطاريات بشكل عرضي.



- انزع البطاريات في حالة عدم استعمال وحدة التحكم عن بعد لمدة زمنية طويلة.
- يجب ادخال بطاريات جديدة من نفس النوع باتباع القطبية المبنية لمنع نقص تأدية وحدة التحكم عن بعد.



الوحدة الداخلية

- لا تتركب او تنزع او تعيد تركيب الجهاز بنفسك. لان التركيب غير الصحيح سوف يسبب تسرب للماء او صدمة كهربائية او حريق. يرجى مراجعة عميل او شخص مرخص بخصوص اعمال التركيب.
- لا تدخل اصابعك او اي شيء اخر الى الوحدة لان الاجزاء المتحركة قد تسبب الجروح.
- لا تحاول تصليح الوحدة بنفسك.



الوحدة الداخلية

- لا تتركب الوحدة في بيئة يمكن ان يحصل فيها انفجار.
- لا تنظف المكيف بواسطة الماء او البنزين، او الثر أو مساحيق الجلي.
- لا تستعمل المكيف لأغراض أخرى مثل حفظ الاطعمة.
- لا تستعمل جهاز حرق مواد قابلة للاحتراق امام مخرج جريان الهواء.
- لا تعترض نفسك مباشرة الى الهواء البارد لمدة طويلة.
- تأكد من توصيل انابيب تصريف الماء بشكل صحيح. بخلاف ذلك، سوف يحصل تسرب للماء.
- يجب تهوية الغرفة بانتظام.



مزود الطاقة

- لا تشرك اي جهاز آخر بفتحة الطاقة الكهربائية.
- لا تعدّل اسلاك الطاقة الكهربائية.
- لا تستعمل اسلاك تطويل.
- لا تشغّل المكيف عندما تكون يديك مبللة.
- لا تشغّل او توقف تشغيل مكيف الهواء عن طريق إدخال أو سحب مقبس الطاقة الكهربائية.



- ادخل مقبس الطاقة الكهربائية بصورة صحيحة.



- استعمل سلك الطاقة الكهربائية المحدد.
- في حالة حصول ضرر لسلك تزويد الطاقة الكهربائية، يجب تبديل السلك من قبل الصانع او من قبل مركز وكيل الصيانة المختص او من قبل شخص مؤهل. وذلك لتجنب الحائط.
- يجب مسح الغبار على مقبس الطاقة الكهربائية بشكل منتظم بواسطة قطعة قماش جافة.



- يجب تأريض هذه المعدات ويوصى بشدة بضرورة تركيب قاطع دائرة التسرب الأرضي (ELCB) أو اداة التيار المتخلف (RCD)، وإلا، قد تسبب صدمة كهربائية أو اندلاع النار بسبب قصور في الأداء.



- في حالة الطوارئ أو الظروف غير الاعتيادية (رائحة مادة حترق ... الخ)، اطفئ مصدر القدرة الكهربائية وانزع القابس.



الوحدة الخارجية

- لا تدخل اصابعك او اي شيء اخر الى الوحدة لان الاجزاء المتحركة قد تسبب الجروح.



مزود الطاقة

- لا تسحب السلك الكهربائي لنزع القابس.



- افصل تزويد الطاقة الكهربائية وانزع القابس من فتحة الطاقة الكهربائية قبل التنظيف او عمل الصيانة.
- افصل تزويد الطاقة الكهربائية وانزع القابس من فتحة الطاقة الكهربائية في حالة عدم استعمال المكيف لمدة زمنية طويلة.



- هذا المكيف مزود بجهاز داخلي للحماية من اندفاع التيار. ومع ذلك، من أجل حماية هذا المكيف بصورة أكثر من الضرر بسبب البرق القوي غير الطبيعي، يمكن أن تفصله من مصدر تزويد الطاقة الكهربائية. لا تلمس مكيف الهواء أثناء البرق، يمكن أن يسبب ذلك صدمة كهربائية.

مدخل الهواء

مخرج الهواء

مدخل الهواء

مدخل الهواء

مخرج الهواء

مخرج الهواء

الوحدة الخارجية

- لا تجلس أو تطفأ الوحدة فقد تسقط.



- لا تلمس الزعنفة الاننيوم الحادة فالاجزاء الحادة تسبب جروحا.



- بعد فترة طويلة من الاستعمال، تأكد من عدم تضرر حامل التركيب.



معلومات الانتظام

شكرا لك على شراء مكيف الهواء من باناسونيك

ان هذا الجهاز لم يصمم لكي يعمل عليه اشخاص (بضمتهم الاطفال) الذي لديهم نقص القابلية البدنية او الاحساس او القابلية العقلية او الذين تنقصهم الخبرة والمعرفة ما لم يتم المشرف المسؤل عن سلامتهم بالاشرف عليهم او اعطائهم دروسا حول استخدام الجهاز. يجب مراقبة الاطفال لضمان عدم لعبهم في الجهاز.

حالة التشغيل

استعمل مكيف الهواء تحت مدى درجات الحرارة التالية

الخارجية		الداخلية		درجة الحرارة (درجة مئوية)	
WBT	DBT	WBT	DBT	الحرارة القصوى	التبريد
٢٦	٤٣	٢٣	٣٢	الحرارة القصوى	
١١	١٦	١١	١٦	الحرارة الدنيا	

DBT: درجة حرارة البصيلة الجافة
WBT: درجة حرارة البصيلة الرطبة

يجب تبديل او تركيب قوايس الطاقة الكهربائية فقط من قبل اشخاص مرخصين/مختصين.
الاسلاك الموجودة داخل سلك الطاقة الكهربائية الرئيسي ملونة حسب الرمز التالي:

الاطراف	الاسلاك	الالوان (GB قياس)
L احمر	حي	بني
N اسود	متعادل	ازرق
E اخضر/اصفر	ارضي	اخضر-اصفر

قد يختلف لون الاسلاك حسب معايير شفرة الاسلاك في البلد.

جدول المحتويات

٢٠	تحذيرات من أجل السلامة
٢١	معلومات الانتظام
٢٣-٢٢	نظرة عامة حول المنتج وعمليات التشغيل
٢٤	العناية والصيانة
٢٥	البحث عن الاعطال والاصلاح
	دليل سريع
	الغلاف الخلفي

ملاحظة:

الرسومات التوضيحية في هذا الكتيب هي لأغراض الشرح فقط ويمكن ان تختلف عن الوحدة الحقيقية. إنها معرضة للتغيير بدون اشعار مسبق من أجل التحسين في المستقبل.

راجع المعلومات حول جمع والتخلص من المعدات القديمة والبطاريات المستعملة

[معلومات عن التخلص في البلدان الاخرى خارج الاتحاد الاوربي]

ان هذه الرموز تستعمل في الاتحاد الاوربي. اذا رغبت من التخلص من هذه المواد فيرجى الاتصال بالسلطات المحلية او الوكيل واسأل عن الطريقة الصحية للتخلص منها.

لاحظ رمز البطارية (مثال الرمزين الاخرين):

ان هذا الرمز قد يستعمل مع رمز كيميائوي او في هذه الحالة فانه ينطبق مع متطلبات الامر الاداري حول المواد الكيميائية الداخلة.



- لانتقل ON الوحدة عند تجميع الأرضية. بعد عملية التجميع. قم بتهوية الغرفة بشكل صحيح قبل تشغيل الوحدة.
- لانتصب الوحدة في مناطق تكثر فيها الزيوت والدخان.

نظام تنقية الهواء e-ion

لا تلمس أثناء التشغيل



مرشحات e-ion

سلك شحن e-ion

مولد الايون Active-e

اللوحة الامامية

المستقبل

شق اتجاه
جريان الهواء
• لاتضبط بواسطة
اليد.

المسافة القصوى: ٨ امتار

شاشة عرض
وحدة التحكم
عن بعد

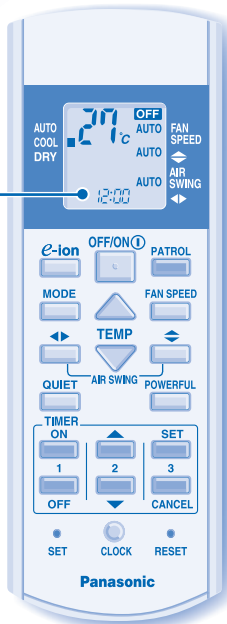

زر الايقاف/التشغيل التلقائي ON/OFF

• يُستعمل عند فقدان وحدة التحكم عن بعد أو حدوث قصور في الاداء.

الوضع	العمل
اوتوماتيكي	اضغط مرة واحدة.
تبريد	اضغط واحتفظ به مضغوطاً حتى تسمع صوت بيب واحد. ثم اطلقه.
	اضغط الزر لايقاف التشغيل.

المؤشر

PATROL SENSOR

(أحمر/برتقالي/أزرق)

POWER

(الخض)

TIMER

(برتقالي)

QUIET

(برتقالي)

POWERFUL

(برتقالي)

e-ion

(أزرق)



POWER

OFF/ON



لتشغيل أو إيقاف تشغيل الوحدة

• أثناء استعمال وحدة التحكم عن بعد. يرجى الانتباه الى اشارة OFF الموجودة على أداة التحكم عن بعد لتفادي تشغيل/ايقاف الوحدة بشكل خاطئ.

لضبط درجة الحرارة



• لوضعي التبريد والجاف. يكون مدى اختبار درجة الحرارة ١٦ درجة مئوية - ٣٠ درجة مئوية.
• لتشغيل الوحدة ضمن درجة الحرارة الموصى بها قد يحرض وضع الاقتصاد بالطاقة. الوضع البارد: ٢٦ - ٢٨ درجة مئوية.
الوضع الجاف: ١ - ٢ درجة أقل من درجة حرارة الغرفة.

لاختيار وضع التشغيل



الوضع الآلي - لأجل راحتك

• تختار الوحدة وضع التشغيل حسب درجة حرارة الغرفة.
• عند اختيار الوضع الآلي. سوف تشتغل الوحدة بدرجة حرارة التهنية القياسية.
• لتغيير درجة حرارة التهنية القياسية اضغط ▲ لـ "HI" أو ▼ لـ "LO".

LO	HI	درجة حرارة التهنية القياسية	وضع التشغيل	درجة حرارة التهنية
(-٢ درجة مئوية)	(+٢ درجة مئوية)	٢٥ درجة مئوية	تبريد	٢٣ درجة مئوية واعلى
٢٣ درجة مئوية	٢٧ درجة مئوية	٢٢ درجة مئوية	جفيف	٢٣ درجة مئوية

الوضع البارد - للاستمتاع بهواء بارد

الوضع الجاف - لتجفيف الجو

• تشتغل المروحة الداخلية بسرعة بطيئة لكي تعطيك عملية تبريد لطيفة جداً.

ضبط المؤقت

• تشغيل ON أو إيقاف OFF الوحدة في الوقت المضبوط مسبقاً.



SET

أكد الضبط.



اضبط الوقت المطلوب.

ON



1



اختر مؤقت التشغيل ON أو الأيقاف OFF.

• لإلغاء مؤقت التشغيل ON أو الأيقاف OFF، اضغط الزر أو الزر وبعد ذلك اضغط الزر .

• عند ضبط مؤقت التشغيل ON، قد يتشغل الوحدة ميكراً للغاية 15 دقيقة، قبل الوقت المضبوط فعلياً للحصول على درجة الحرارة المرغوبة في الوقت المحدد.

• يعتمد تشغيل المؤقت على ضبط الساعة في وحدة التحكم عن بعد وتكرار الضبط يومياً. بخصوص تهيئة الساعة، يرجى الرجوع إلى خضير وحدة التحكم عن بعد على الغلاف الخلفي.

• إذا تم الغاء المؤقت يدوياً أو بسبب حصول انقطاع في القدرة الكهربائية، يحدوث استعادة التهيئة السابقة (عند استئناف التيار الكهربائي) بواسطة ضغط .

FAN SPEED
لاختيار سرعة المروحة (3 اختيارات)



• لوضع AUTO، يتم ضبط سرعة المروحة الداخلية تلقائياً وفقاً الى وضع التشغيل.

ضبط اتجاه انسياب الهواء
(5 اختيارات)



• يحافظ على تهوية الغرفة.
• إذا تم ضبط AUTO، سوف تترأجح الشقوق نحو اليسار/اليمن ونحو الأعلى/الأسفل تلقائياً.



e-ion
للتمتع بهواء نظيف ونقي

• قم بتوليد الأيونات السالبة لاستخراج مؤثر الهواء النقي وجذب الأتربة التي سوف يتم التقاطها عند مرشحات e-ion المشحونة بشكل موجب.



PATROL
كي تستمتع بهواء نظيف

المؤشر	جودة الهواء
أزرق	نظيف
برتقالي	متوسط
أحمر	وسخ

• يحدد المستنصر الكشاف نوعية الهواء.
• عندما تكون نوعية الهواء بمستوى وسخ، سوف تبدأ عملية e-ion تلقائياً.



QUIET
كي تستمتع بجو هادئ

• تقلل هذه العملية من ضوضاء انسياب الهواء.



POWERFUL
كي تصل إلى درجة الحرارة بشكل سريع

• سوف تتوقف هذه العملية بعد 15 دقيقة تلقائياً.

التهيئات الاختيارية

يشغل الكشاف تلقائياً عند تشغيل الوحدة بواسطة .

اضغط واحتفظ به مضغوطة لمدة 5 ثواني ثم اطلقه من أجل اعاقه أو استعادة هذه التهيئة.

اضغط واحتفظ به مضغوطة لمدة تزيد عن 5 ثواني من أجل اخفات سطوع مؤشر الوحدة أو لاستعادة السطوع.

اضغط واحتفظ به مضغوطة لمدة 10 ثواني تقريباً لعرض تهيئة درجة الحرارة بالدرجة المثوية أو الفهرنهايتية.

اضغط واحتفظ به مضغوطة لمدة 5 ثواني تقريباً لعرض إشارة الوقت بشكل 12 ساعة (صباحاً/ مساءً) أو بشكل 24 ساعة.

اضغط لاستعادة التهيئة المبدئية لوحدة التحكم عن بعد.

لا يُستعمل في عمليات التشغيل العادية.

استخدم الستائر من أجل حجب أشعة الشمس والحرارة الخارجية من أجل تقليل الاستهلاك من القدرة أثناء وضع التبريد.

يمكن تنشيط وظائف و و و في جميع الأوضاع ويمكن الغاءها بواسطة ضغط الزر الخاص بها مرة أخرى.

لا يمكن اختيار و أو و في آن واحد.

• يمكن تنشيط و حتى لو كانت الوحدة متوقفة عن التشغيل. في هذه الحالة، لا يمكن ضبط سرعة المروحة وتراجع الهواء.



- اوقف مصدر التزود بالتيار وافصله قبل التنظيف.
- لاتلمس زعنفة الالنيوم. لأن الجزء الحاد قد يسبب جروح.

تنبيه

تلميح مفيدة

- لضمان أفضل أداء للوحدة، يجب أن تنفذ خدمات التنظيف على فترات منتظمة. يرجى استشارة الوكيل المرخص.

تعليمات الغسيل

- لا تستعمل البنزين أو الفلور أو مساحيق الجلي.
- استعمل صابون فقط (pH7) أو منظف منزلي متعادل.
- لا تستعمل ماء بدرجة حرارة أكثر من ٤٠ درجة مئوية.

اللوحة الأمامية

نزع اللوحة الأمامية

- ارفع واسحب لنزع اللوحة الأمامية.
- اغسلها بنعومة وجففها.

غلق اللوحة الأمامية



- اضغط للأسفل على نهايتي اللوحة الأمامية لغلاقها بإحكام.

سلك شحن e-ion

الوحدة الداخلية

- امسح الوحدة بلطافة بقطعة قماش ناعمة وجافة.

مولد الأيون e-ACTIVE



- نظف باستخدام برعم قطني جاف.
- ينصح بتنظيف مولد الأيون الفعال كل ٦ أشهر.

زعنفة الالنيوم

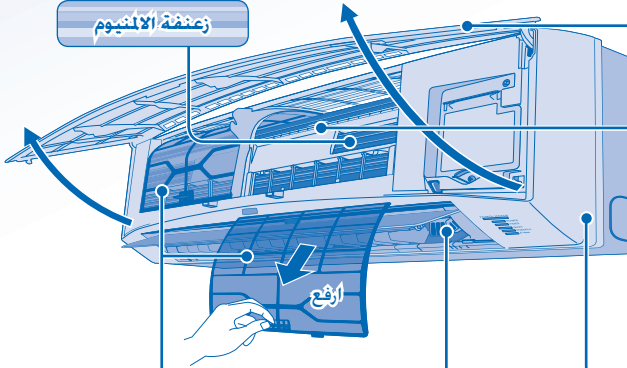

الرفع



مرشحات e-ion

- نظّف المرشحات بشكل دوري.
- اغسل/اشطف المرشح بالماء بنعومة لتفادي تلف سطح المرشح.
- ضع المرشحات تحت الظل لكي تجف بشكل كامل بعيداً عن النار أو أشعة الشمس المباشرة.
- غير المرشح المتضرر.

للفحص الموسمي بعد فترة طويلة من عدم الاستخدام

- افحص بطاريات وحدة التحكم عن بعد.
- لاتوجد عوائق أمام فتحات مدخل ومخرج الهواء.
- بعد ١٥ دقيقة من التشغيل، يصبح من الطبيعي حدوث هذا الفارق في درجات الحرارة لدخول ومخرج الهواء:
- التبريد: ≤ 8 درجات مئوية

في حالة عدم الاستخدام لفترة طويلة من الزمن

- قم بتنشيط عملية e-ion لمدة ساعتان - ٣ ساعات كوضع بديل لازالة الرطوبة المتبقية في الاجزاء الداخلية بشكل كامل.
- اوقف مصدر التزود بالقدرة وافصله.
- اخرج بطاريات وحدة التحكم عن بعد.

الاعطال التي لا يمكن اصلاحها من قبلك

- اطفى مصدر القدرة الكهربائية وانزع القابس يرجى استشارة الوكيل المعتمد في الظروف الآتية:
- ضجيج غير طبيعي اثناء التشغيل.
- دخول ماء/اجسام غريبة داخل وحدة التحكم عن بعد.
- تسرب ماء من الوحدة الداخلية.
- حدوث قطع متكرر لقاطع الدائرة الكهربائية.
- سلك الطاقة الكهربائية يصبح ساخناً بصورة غير طبيعية.
- المفاتيح أو الازرار لاتعمل بصورة صحيحة.
- يومض مؤشر المؤقت.

لا تنشر الأعراض التالية الى حدوث قصور في الأداء.

الأعراض	السبب
يخرج ضباب من الوحدة الداخلية.	• تأثير التكاثف بسبب عملية التبريد.
صوت جريان ماء أثناء التشغيل.	• تدفق مادة التبريد في داخل الوحدة.
ختوي الغرفة على رائحة غريبة.	• قد تكون هذه بسبب رائحة الرطوبة التي تنبعث من الجدار، أو السجادة، أو الأثاث أو الملابس.
تتوقف احياناً المروحة الداخلية أثناء ضبط سرعة المروحة الأوتوماتيكية.	• يساعد ذلك على ازالة الروائح من الجو المحيط.
يتأخر التشغيل عدة دقائق بعد اعادة بدء التشغيل.	• التأخير هو حماية لضغطه الوحدة.
يخرج ماء/بخار من الوحدة الخارجية.	• يحدث التكاثف أو التبخر على الانابيب.
مؤشر المؤقت في حالة تشغيل دائماً.	• يتكرر تهيئة المؤقت بصورة يومية بعد ان يتم ضبطه.
صوت فرقة أثناء التشغيل.	• تؤدي التغيرات في درجة الحرارة الي تمدد/تقلص الوحدة.
يتضارب انسياب الهواء أثناء عملية PATROL.	• يتم ضبط سرعة المروحة تلقائياً أثناء تشغيل الحفر. قم بتنشيط عملية QUIET للمحافظة على ثبات انسياب الهواء.

افحص مايلي قبل الاتصال بالصيانة.

الأعراض	الفحص
لا يعمل التبريد بشكل فعال.	• اضبط درجة الحرارة بشكل صحيح. • اغلق جميع الأبواب والنوافذ. • غيّر أو استبدل المرشحات. • ازل أية عوائق موجودة في فتحات مدخل ومخرج الهواء.
صحيح أثناء التشغيل.	• تحقق فيما إذا تم تركيب الوحدة بشكل مائل. • اغلق اللوحة الأمامية بشكل صحيح.
لا تشتغل وحدة التحكم عن بعد. (شاشة العرض معتممة أو اشارة الارسال ضعيفة).	• ادخل البطاريات بشكل صحيح. • استبدل البطاريات الضعيفة.
لا تشتغل الوحدة.	• افحص فيما إذا تم تسييب قاطع الدائرة الكهربائية. • تحقق فيما إذا تم ضبط المؤقتات.
لا تتمكن الوحدة من استلام الاشارة من وحدة التحكم عن بعد.	• تأكد من عدم اعاقه المستقبل. • بعض مصابيح الفلورونست (النيون) قد تدخل في عملية مرسل الاشارة يرجى استشارة الوكيل المعتمد.
ان PATROL لا يعمل.	• اضغط PATROL <input type="button" value="PATROL"/> وابقى ضاغطاً عليه مدة ١٥ ثانية حتى تسمع صوت جرس اضغط على <input type="button" value="PATROL"/> ثانية.
يوميض متحسس الكشف PATROL أو مؤشر e-ion على الوحدة الداخلية.	• اضغط على PATROL <input type="button" value="PATROL"/> او مرتين على e-ion <input type="button" value="e-ion"/> اذا استمر متحسس Patrol بالوميض او استمر مؤشر e-ion بالوميض يرجى استشارة الوكيل المعتمد.

Panasonic®



Инструкции по эксплуатации Кондиционер

Внутренний блок
CS-C18JKD
CS-C24JKD

Наружный блок
CU-C18JKD
CU-C24JKD



Название и адрес завода-изготовителя указаны на упаковке и на изделии.



© Panasonic HA Air-Conditioning (M) Sdn. Bhd. 2008. Незапрещенное копирование и распространение являются нарушением закона.

МЕРЫ ПРЕДОСТОРОЖНОСТИ

ОПРЕДЕЛЕНИЕ

Инструкции, которые следует выполнять, обозначаются следующими символами:



Этот символ обозначает действие как **ЗАПРЕЩЕННОЕ**.



Эти символы обозначают действия как **ОБЯЗАТЕЛЬНЫЕ**.

Для предотвращения получения травм, нанесения телесных повреждений другим лицам и ущерба имуществу следует соблюдать следующие инструкции.

Неправильная эксплуатация вследствие несоблюдения инструкций нанесет вред или ущерб, степень серьезности которых классифицируется следующим образом:



Предупреждение

Этот символ предупреждает о смертельной опасности или о риске получения серьезной травмы.



Предостережение

Этот символ предупреждает об опасности травмы или нанесения вреда имуществу.

Дистанционное управление



- Не используйте никель-кадмиевые (Ni-Cd) аккумуляторы.
- Держите пульт ДУ вдали от грудных и маленьких детей, во избежание случайного проглатывания батарей.



- Извлеките батареи, если кондиционер не будет эксплуатироваться в течение длительного времени.
- Необходимо заменить старые батарейки пульта ДУ на новые такого же типа, соблюдая полярность для того, чтобы пульт ДУ работал исправно.

Внутренний блок



- Не устанавливайте, не снимайте и не переустанавливайте кондиционер самостоятельно. Неправильная установка приведет к течи, поражению электрическим током или пожару. Для выполнения работ по установке обратитесь к авторизованному дилеру или специалисту.
- Не вставляйте пальцы или другие предметы в блок - вращающиеся части могут нанести травму.
- Не ремонтируйте кондиционер самостоятельно.

Внутренний блок



- Не устанавливайте кондиционер в помещении с потенциально взрывоопасной атмосферой.
- Не мойте кондиционер водой, бензолом, разбавителем или с чистящим порошком.
- Не используйте кондиционер для посторожных целей, например, для хранения продуктов.
- Не пользуйтесь никакими приборами открытого горения перед воздуховыпускным отверстием.
- Не подвергайте воздействию холодного воздуха в течение длительного времени.
- Убедитесь, что дренажная трубка подсоединена правильно. В противном случае может возникнуть течь.
- Регулярно проветривайте помещение.



Электроснабжение



- Не включайте кондиционер в розетку с другими приборами.
- Не изменяйте сетевые шнуры.
- Не используйте удлинители.
- Не работайте мокрыми руками.
- Не включайте или не выключайте аппарат, вставляя или вынимая штепсель сетевого шнура из электрической розетки.



- Правильно вставляйте штепсель сетевого шнура.
- Используйте специальный сетевой шнур.
- Если кабель электропитания поврежден, во избежание опасности замену должен произвести изготовитель, представитель изготовителя по сервисному обслуживанию или аналогичный квалифицированный специалист.
- Пыль, скапливающаяся на штепселе сетевого шнура, необходимо периодически протирать влажной тканью.
- Настоятельно рекомендуется заземлить данное оборудование и установить его с автоматическим выключателем с функцией защиты от утечки на землю (ELCB) или с устройством контроля остаточного тока (RCD). Иначе в случае неисправной работы это может стать причиной поражения электрическим током или возгорания.



- В экстренном случае или в случае ненормальных условий (запах гари и т. п.) выключите электропитание, отсоедините устройство от сети и проконсультируйтесь с авторизованным дилером.



Наружный блок



- Не вставляйте пальцы или другие предметы в блок - вращающиеся части могут нанести травму.

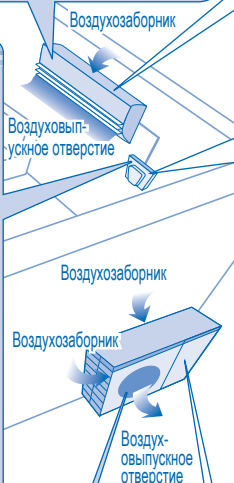

Электроснабжение



- Не держитесь за шнур при отключении сетевого шнура из электрической розетки.



- Перед очисткой или техническим обслуживанием выключите электропитание и отключите от электрической сети.
- Если кондиционер не используется в течение длительного времени, выключите электропитание и отключите от электрической сети.
- Данный кондиционер оснащен встроенным устройством для защиты от перепадов напряжения. Однако, для последующей защиты кондиционера от повреждений вследствие сильного разряда молнии, необходимо отключить его от сети. Не касайтесь кондиционера во время грозы, поскольку это может вызвать поражение электрическим током.

Наружный блок



- Не садитесь и не становитесь на устройство, вы можете упасть.



- Не прикасайтесь к острым алюминиевым ребрам, острые части могут нанести травму.



- После длительной эксплуатации проверьте, не поврежден ли установочный кронштейн.

НОРМАТИВНАЯ ИНФОРМАЦИЯ

Данное устройство может использоваться лицами с ограниченными физическими, чувствительными или умственными способностями (включая детей) или лицами с отсутствием опыта или знания только при условии, что они находятся под надзором или получили от лица, ответственного за их безопасность, соответствующие инструкции по использованию изделия. Дети должны находиться под наблюдением. Необходимо следить за тем, чтобы они не играли с устройством.

УСЛОВИЯ ЭКСПЛУАТАЦИИ

Используйте данный кондиционер в следующем диапазоне температур

Температура (°C)		В помещении		Вне помещения	
		*DBT	*WBT	*DBT	*WBT
ОХЛАЖДЕНИЕ	Максим.	32	23	43	26
	Миним.	16	11	16	11

* DBT: Температура по сухому термометру

* WBT: Температура по влажному термометру

Замена или установка штепселей сетевого шнура должны производиться только уполномоченным/квалифицированным персоналом. Провода в данном сетевом шнуре имеют следующую цветовую кодировку:

Клеммы	провода	цвета (стандарт Великобритании)
L	красный фаза	коричневый
N	черный нейтраль	синий
E	зеленый/желтый заземление	зеленый-желтый

Цвета проводов могут изменяться в зависимости от стандарта цветовой кодировки проводов страны.

Благодарим вас за приобретение кондиционера
Panasonic

СОДЕРЖАНИЕ

МЕРЫ ПРЕДОСТОРОЖНОСТИ 28

НОРМАТИВНАЯ ИНФОРМАЦИЯ 29

ОБЗОР ИЗДЕЛИЯ И ФУНКЦИЙ 30~31

УХОД И ЧИСТКА 32

УСТРАНЕНИЕ НЕИСПРАВНОСТЕЙ 33

КРАТКАЯ ИНСТРУКЦИЯ ПОЛЬЗОВАТЕЛЯ
ЗАДНЯЯ КРЫШКА

ПРИМЕЧАНИЕ :

Иллюстрации в данном руководстве предназначены для пояснительных целей и могут отличаться для конкретного кондиционера. В связи с последующим совершенствованием конструкции могут вноситься изменения без предварительного уведомления.

Информация для потребителей по сбору и утилизации старого оборудования и использованных батареек



[Информация по утилизации в других странах за пределами Европейского Союза]

Данные символы действительны только в Европейском Союзе. Если Вы хотите избавиться от данных изделий, обратитесь в органы местного самоуправления или к дилеру и узнайте правильный метод утилизации.



Примечание относительно символа батарейки (два нижних символа):

Данный символ должен использоваться в комбинации с химическим символом. В данном случае он соответствует требованиям, установленным Директивой о химикатах, использующихся в изделиях.



Pb

ЖИЗНЬ (ЭКСПЛУАТАЦИЯ В ТЕЧЕНИЕ НЕСКОЛЬКИХ ЛЕТ)

«Установленный производителем в порядке п.2 ст.5 Федерального Закона РФ «О защите прав потребителей» срок службы для данного изделия равен 7 годам с даты производства при условии, что изделие используется в строгом соответствии с настоящей инструкцией по эксплуатации и применимыми техническими стандартами»

Состояние изделия Условия производства и включают модификацию и повреждения при транспортировке Природные стихийные действия На данное изделие не распространяется гарантия при повреждении от природных бедствий (Например - в результате наводнения)

- Не включайте блок во время натирания полов. После натирания полов, прежде чем включить блок, проветрите как следует помещение.
- Не устанавливайте блок в замасленных и задымленных местах.

ОБЗОР ИЗДЕЛИЯ И ФУНКЦИЙ

СИСТЕМА ОЧИСТКИ ВОЗДУХА с электро-ионами



Не трогайте во время работы

Фильтры для электро-ионов

Провод для накопления активных ионов

Генератор активных электро-ионов

Передняя Панель

Приемное устройство потока воздуха

Жалюзи направления потока
• Не регулируйте вручную.

Максимальное расстояние: 8м

Дисплей пульта дистанционного управления



Кнопка ВЫКЛ./ВКЛ. автоматического режима

- Используется, когда пульт дистанционного управления не соответствует или работает неисправно.

Действие	Режим
Нажмите один раз.	Авто
Нажмите и удерживайте, пока не послышится одиночный звуковой сигнал, а потом отпустите.	Охлаждение
Нажмите кнопку, чтобы отключить.	

ИНДИКАТОР

PATROL SENSOR

- POWER
- TIMER
- QUIET
- POWERFUL
- e-ion

- (Красный/Оранжевый/Синий)
- (Зеленый)
- (Оранжевый)
- (Оранжевый)
- (Оранжевый)
- (Синий)

OFF/ON



ДЛЯ ВКЛЮЧЕНИЯ ИЛИ ВЫКЛЮЧЕНИЯ БЛОКА



- Пожалуйста, обратите внимание на индикацию OFF (выключение), находящуюся на дисплее пульта дистанционного управления, чтобы предотвратить неправильный запуск/остановку устройства.



УСТАНОВКА ТЕМПЕРАТУРЫ

- Для режимов работы: охлаждение и осушение, диапазон регулируемых температур составляет 16°C ~ 30°C.
- Использование аппарата в диапазоне рекомендованных температур может привести к экономии электроэнергии.
Режим ОХЛАЖДЕНИЯ : 26°C ~ 28°C.
Режим ОСУШЕНИЯ : 1°C ~ 2°C ниже комнатной температуры.

MODE



ВЫБОР РЕЖИМА РАБОТЫ

АВТОМАТИЧЕСКИЙ Режим – Для вашего удобства

- Аппарат выбирает режим работы в зависимости от температуры воздуха в помещении.
- При выборе автоматического режима, аппарат будет работать при стандартных настройках температуры.
- Для изменения стандартных настроек температуры нажмите кнопку для режима "HI" (ВЫСОКИЙ), или кнопку для режима "LO" (НИЗКИЙ).

Комнатная температура	Режим работы	Стандартная настройка температуры	HI (ВЫСОКИЙ) (+2°C)	LO (НИЗКИЙ) (-2°C)
23°C и выше	Охлаждение	25°C	27°C	23°C
Ниже 23°C	Осушение	22°C	24°C	20°C

Режим ОХЛАЖДЕНИЯ – Для получения холодного воздуха

Режим ОСУШЕНИЯ – Для уменьшения уровня влажности в помещении

- Блок работает при малой скорости вентилятора для слабого охлаждения.

FAN SPEED

**ВЫБОР СКОРОСТИ ВЕНТИЛЯТОРА
(3 ВАРИАНТОВ)**

- Для автоматического режима (AUTO) скорость вентилятора внутреннего блока автоматически регулируется в соответствии с режимом.

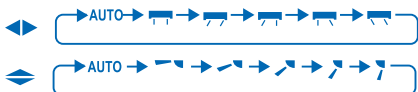
**НАСТРОЙКА НАПРАВЛЕНИЯ
ПОТОКА ВОЗДУХА
(5 ВАРИАНТОВ)**

- Обеспечивает проветривание помещения.
- Если установлен автоматический режим (AUTO), жалюзи поворачиваются влево/вправо и вверх/вниз автоматически.

**ВЫРАБОТКА ЧИСТОГО И
СВЕЖЕГО ВОЗДУХА**

- Генерирует отрицательно заряженные ионы для достижения эффекта свежего воздуха и притягивает пыль, которая захватывается фильтрами позитивно заряженных ионов.

**КОНТРОЛЬ
КАЧЕСТВА ВОЗДУХА**

- Датчик функции Patrol определяет качество воздуха.
- Если воздух загрязнен, режим ионизации запускается автоматически.

Индикатор	Качество воздуха
Синий	Чистый
Оранжевый	Умеренный
Красный	Грязный

**БЕСШУМНЫЙ РЕЖИМ
РАБОТЫ**

- Данная функция уменьшает шум воздушного потока.

**БЫСТРОЕ ДОСТИЖЕНИЕ
НЕОБХОДИМОЙ
ТЕМПЕРАТУРЫ**

- Эта функция остановится автоматически через 15 минут.

PATROL e-ion QUIET POWERFUL

- Функции , , и могут быть активированы во всех режимах и могут быть отменены повторным нажатием соответствующей кнопки.

- и или и не могут быть выбраны одновременно.

- и могут быть активированы даже при выключенном блоке. При данных условиях скорость вентилятора и жалюзи направления потока воздуха нельзя отрегулировать.

НАСТРОЙКА ТАЙМЕРА

- Для ВКЛЮЧЕНИЯ или ВЫКЛЮЧЕНИЯ блока в заранее заданное время.



1

OFF

Выберите "ON"
или "OFF"
таймера.



2



Установите
время.



Подтверждение.

- Для отмены таймера "ON" или "OFF" нажмите или затем нажмите .

- При установке таймера ВКЛЮЧЕНИЯ, аппарат может начать работу раньше установленного времени (до 15 минут) для достижения необходимой температуры.
- Функция таймера включается по часам, установленным на пульте дистанционного управления, и ежедневно повторяет заданную программу. Для установки часов, пожалуйста, ознакомьтесь с главой «Подготовка пульта дистанционного управления к работе» на задней обложке.
- Если работа таймера отменена вручную или вследствие отказа питания, можно восстановить предыдущую настройку (после восстановления подачи питания), нажав кнопку .

ДОПОЛНИТЕЛЬНЫЕ НАСТРОЙКИ

- При включении аппарата нажатием кнопки функция Patrol начинает работать автоматически.

Нажмите и удерживайте в течение 5 секунд, затем отпустите, чтобы выключить или восстановить данную настройку.



Нажмите и удерживайте в течение 5 секунд, чтобы уменьшить или восстановить яркость индикатора блока.



Нажмите и удерживайте приблизительно в течение 10 секунд, чтобы отобразить настройку температуры в °C или °F.



Нажмите и удерживайте приблизительно в течение 5 секунд, чтобы отобразить 12-часовую (утро/вечер) или 24-часовую индикацию времени.



Нажмите, чтобы восстановить стандартную настройку пульта дистанционного управления.



Не используется в нормальных функциях.

Чтобы уменьшить потребление электроэнергии при работе в режиме охлаждения, используйте занавески для предотвращения воздействия солнечного света и внешнего тепла.



ПРЕДОСТЕРЕЖЕНИЕ

- Перед чисткой отключите источник питания и выньте вилку из розетки.
- Не прикасайтесь к алюминиевому ребру, Острая часть может причинить повреждения.

ИНСТРУКЦИИ ПО ПРОМЫВАНИЮ

- Не используйте бензол, разбавитель или чистящий порошок.
- Используйте исключительно мыло (\approx pH7) или химически нейтральное бытовое моющее средство.
- Не используйте воду с температурой выше 40°C.

СОВЕТ

- Для поддержания оптимальных рабочих характеристик устройства необходимо обеспечить регулярное проведение технического обслуживания и чистки. Обратитесь, пожалуйста, к официальному дилеру.

АЛЮМИНІЕВОЕ РЕБРО

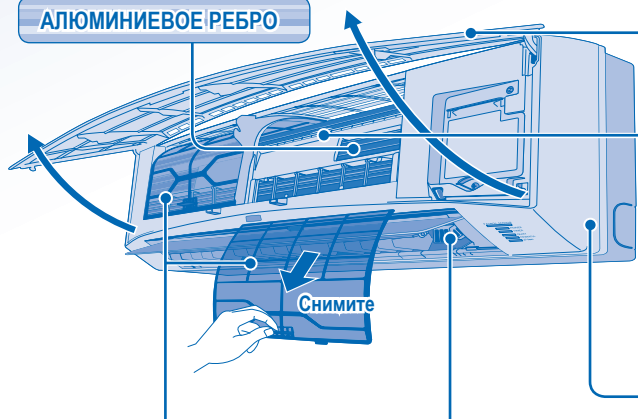

ПЕРЕДНЯЯ ПАНЕЛЬ

Снимите переднюю панель

- Поднимите и потяните, чтобы снять переднюю панель.
- Осторожно промойте и высушите.

Закройте переднюю панель



- Прижмите оба конца передней панели, чтобы прочно закрыть ее.

ПРОВОД ДЛЯ НАКОПЛЕНИЯ АКТИВНЫХ ИОНОВ

ВНУТРЕННИЙ БЛОК

Аккуратно протирайте кондиционер мягкой сухой тканью.

ФИЛЬТРЫ для электро-ионов

- Регулярно очищайте фильтр.
- Осторожно промойте/прополаскайте фильтры водой во избежание повреждения их поверхности.
- Тщательно просушите фильтры в затененном месте вне досягаемости воздействия огня или прямых солнечных лучей.
- Все поврежденные фильтры заменяйте.

ГЕНЕРАТОР АКТИВНЫХ электро-ионов

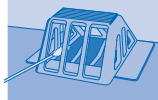

Очистите сухим ватным тампоном.

- Рекомендуется производить очистку генератора активных электро-ионов каждые 6 месяцев.

ПЕРИОДИЧЕСКАЯ (СЕЗОННАЯ) ПРОВЕРКА ПРИ ДЛИТЕЛЬНОМ ПЕРИОДЕ БЕЗ ЭКСПЛУАТАЦИИ

- Проверка батареек из пульта дистанционного управления.
- Убедитесь в отсутствии инородных тел, блокирующих воздухозаборное и воздуховыпускное отверстия.
- После 15 минут работы следующая разница температур между воздухозаборным и воздуховыпускным отверстиями считается нормальной:
При охлаждении: $\geq 8^\circ\text{C}$

ПРИ ДЛИТЕЛЬНОМ ПЕРИОДЕ БЕЗ ЭКСПЛУАТАЦИИ

- Включите режим ионизации на 2-3 часа как альтернативный способ удаления избытка влажности внутри устройства.
- Выключите электропитание и отключите от электрической сети.
- Извлеките батарейки из пульта дистанционного управления.

КРИТЕРИИ НЕРАБОТОСПОСОБНОСТИ

ВЫКЛЮЧИТЕ ЭЛЕКТРОПИТАНИЕ И ОТСОЕДИНИТЕ УСТРОЙСТВО ОТ СЕТИ, а затем проконсультируйтесь у авторизованного дилера в следующих случаях:



- Ненормальный шум во время работы.
- Попадание воды/посторонних частиц в пульт дистанционного управления.
- Течь воды из внутреннего блока.
- Автоматический выключатель часто срабатывает.
- Штепсельная вилка/сетевой шнур сильно нагревается.
- Неправильно функционируют кнопки или переключатели.
- Индикатор времени мигает.

УСТРАНЕНИЕ НЕИСПРАВНОСТЕЙ

Следующие признаки не означают наличие неисправности:

Признак	Причина
Из внутреннего блока выделяется туман.	• Эффект конденсации, вызванный процессом охлаждения.
Во время работы слышен звук льющейся воды.	• Поток хладагента внутри блока.
В помещении специфический запах.	• Это может быть вызвано запахом сырости от стен, ковра, мебели или одежды.
При установке скорости вращения вентилятора в автоматический режим вентилятор внутреннего блока время от времени останавливается.	• Это помогает устранять запахи в окружающей среде.
После повторного пуска начало работы задерживается на несколько минут.	• Задержка предназначена для защиты компрессора блока.
Из наружного блока выделяется вода/пар.	• На трубах происходит конденсация или испарение.
Индикатор таймера всегда включен.	• При установленном таймере кондиционер будет ежедневно повторять заданную программу.
Потрескивающий звук во время работы.	• Изменения температуры являются причиной расширения/сжатия блока.
Непостоянный поток воздуха во время работы режима PATROL.	• Во время работы в режиме контроля за качеством воздуха скорость вентилятора регулируется автоматически. Активируйте БЕШУМНЫЙ (QUIET) режим для поддержания постоянного воздушного потока.

Перед обращением в сервисный центр проверьте следующее:

Признак	Проверьте
Аппарат в режиме охлаждения работает неэффективно.	<ul style="list-style-type: none"> • Правильно установите температуру. • Закройте все двери и окна. • Произведите очистку или замену фильтров. • Удалите все инородные тела из входного или выходного вентиляционных отверстий.
Шум во время эксплуатации.	<ul style="list-style-type: none"> • Проверьте не установлен ли аппарат под наклоном? • Правильно закройте переднюю панель.
ДУ не работает. (Темный дисплей или слабый сигнал передачи.)	<ul style="list-style-type: none"> • Правильно установите батареи. • Замените разряженные батареи.
Кондиционер не работает.	<ul style="list-style-type: none"> • Проверьте, не разомкнуты ли контакты автоматического выключателя? • Проверьте, не установлено ли время таймера?
Аппарат не принимает сигнал от пульта дистанционного управления.	<ul style="list-style-type: none"> • Убедитесь, что перед приемником отсутствуют препятствия. • Некоторые люминесцентные излучения могут создавать помехи передатчику сигнала. Пожалуйста, проконсультируйтесь у авторизованного дилера.
Режим PATROL (ПАТРУЛЬ) не работает.	<ul style="list-style-type: none"> • Нажмите и удерживайте кнопку  в течение 15 секунд, пока не прозвучит звуковой сигнал, нажмите кнопку  снова.
Датчик функции Patrol или индикатор отрицательно заряженных ионов на внутреннем блоке мигают.	<ul style="list-style-type: none"> • Нажмите кнопку  или  дважды. Если датчик контроля или индикатор активных ионов продолжает мигать, пожалуйста, проконсультируйтесь у авторизованного дилера.

Панасоник Корпорэйшн

Website: <http://panasonic.net/>

Отпечатано в Малайзии

Panasonic®



Інструкція з експлуатації Кондиціонер

Внутрішній блок	Зовнішній блок
CS-C18JKD	CU-C18JKD
CS-C24JKD	CU-C24JKD



Назва та адреса виробника вказані на упаковці та на виробі.

© Panasonic HA Air-Conditioning (M) Sdn. Bhd.
2008. Копіювання та розповсюдження без дозволу
є порушенням закону.

ТЕХНІКА БЕЗПЕКИ

ОЗНАЧЕННЯ

Інструкції позначаються такими символами:



Цей символ позначає дії, які вчиняти **ЗАБОРОНЕНО**.



Ці символи позначають дії, які є **ОБОВ'ЯЗКОВИМИ**.

Для того, щоб запобігти травмуванню себе та інших і пошкодженню майна, необхідно дотримуватися викладених нижче інструкцій. Неправильна експлуатація через порушення цих інструкцій може призвести до травмування чи пошкодження майна. Серйозність негативних наслідків позначається таким чином:



Увага

Цей символ означає небезпеку загибелі чи отримання значної травми.



Обережно

Цей символ означає небезпеку травмування чи пошкодження майна.

Пульт дистанційного керування



- Не використовуйте акумулятори (Ni-Cd).
- Не дозволяйте немовлятам та дітям гратися з пультом дистанційного керування, щоб уникнути випадкового ковтання батарейок.



- Якщо кондиціонер не використовуватиметься протягом тривалого часу, вийміть батарейки.
- Нові батарейки того самого типу повинні бути встановлені згідно з указаною полярністю, щоб уникнути несправності пульта дистанційного керування.

Внутрішній блок



- Не встановлюйте і не демонтуйте агрегат самостійно. Доручіть монтаж кондиціонера уповноваженому дилеру чи авторизованому інсталяційному центру.
- Не встромляйте пальці та інші предмети в блок - частини, які обертаються, можуть спричинити травму.
- Не ремонтуйте агрегат самостійно.

Внутрішній блок



- Не встановлюйте кондиціонер у місця, де є вибухонебезпечні гази.
 - Не мийте кондиціонер водою, бензолом, розчинниками чи порошками для чищення.
 - Не використовуйте кондиціонер для інших цілей, (напр., для зберігання продуктів).
 - Не розташовуйте на шляху потоку повітря пристрій з відкритим вогнем.
 - Не допускайте тривалого впливу холодного повітря на людей.
-  Переконайтеся, що дренажний трубовід приєднано належним чином. Інакше вода протікатиме.
- Регулярно провітрюйте приміщення.

Живлення



- Не вмикайте кондиціонер в одну розетку з іншими електроприладами.
- Не змінюйте шнур електроживлення.
- Не користуйтеся подовжувачами.
- Не торкайтеся блока під час роботи вологими руками.
- Не запускайте і не зупиняйте кондиціонер шляхом вмикання та вимикання з розетки.



- Правильно вставляйте вилку в розетку електромережі.
- Використовуйте рекомендований шнур електроживлення.
- Щоб уникнути небезпеки травмування в разі пошкодження шнура живлення, його заміну повинні здійснювати працівники виробника, його сервісні представники чи фахівці, що мають аналогічну кваліфікацію.



- Пил, що збирається на штепсельній вилці, необхідно час від часу видаляти сухою тканиною.



- Цей агрегат необхідно заземлити. Крім того, при його монтажі рекомендується використовувати автоматичний вимикач на випадок витoku на заземлення або пристрій диференціального захисту. У протилежному разі, їхня відсутність може призвести до ураження електричним струмом чи пожежі.



- В екстреному випадку або у випадку ненормальних обставин (запах гару та інше) вийміть живлення, від'єднайте пристрій від мережі та проконсультуйтеся у авторизованого дилера.



- В екстреному випадку або у випадку ненормальних обставин (запах гару та інше) вийміть живлення, від'єднайте пристрій від мережі та проконсультуйтеся у авторизованого дилера.

Зовнішній блок



- Не встромляйте пальці та інші предмети в блок - частини, які обертаються, можуть спричинити травму.

Отвір для забору повітря

Отвір для виходу повітря

Отвір для забору повітря

Отвір для забору повітря

Отвір для виходу повітря

Живлення



- Не тягніть за шнур живлення, щоб вийняти штепсельну вилку.



- Перед тим, як очистити кондиціонер чи здійснювати його обслуговування, вийміть живлення та вийміть вилку з розетки.



- Якщо кондиціонер не використовуватиметься протягом тривалого часу, вийміть живлення та вийміть вилку з розетки.

- Цей кондиціонер обладнаний вбудованою схемою захисту від підвищення напруги. Проте для того, щоб надійніше запобігти його виходу з ладу через підвищену грозову активність, ви можете вимкнути агрегат із електромережі. Не торкайтеся кондиціонера під час грози, оскільки це може призвести до ураження електричним струмом.

Зовнішній блок



- Не сідайте та не ставайте на пристрій, бо можете впасти.



- Не доторкайтесь до гострих алюмінієвих ребер, гострі частини можуть завдати травму.



- Перевіряйте, чи не пошкоджена монтажна рама, після тривалої експлуатації.

ІНФОРМАЦІЯ З ПРАВИЛ БЕЗПЕКИ

Цей виріб не призначений для користування особами (включаючи дітей) з обмеженими фізичними, сенсорними чи розумовими можливостями або особами, які відчують брак досвіду чи знань. Користування виробом такими особами дозволене лише у разі нагляду чи попереднього інструктування особою, яка відповідає за їхню безпеку. Наглядайте за дітьми, щоб вони не бавились виробом.

УМОВИ ЕКСПЛУАТАЦІЇ

Кондиціонер потрібно використовувати в такому температурному діапазоні

Температура (°C)		У приміщенні		Зовні	
		*DBT	*WBT	*DBT	*WBT
ОХОЛОД- ЖЕННЯ	Максимальна	32	23	43	26
	Мінімальна	16	11	16	11

* DBT: Температура за сухим термометром

* WBT: Температура за вологим термометром

Заміну та встановлення штепсельних вилок повинні здійснювати тільки уповноважені/кваліфіковані фахівці. Дроти у цьому шнурі живлення позначені кольорами за такою схемою:

Гнізда	проти	кольори (британський стандарт)
L червоний	фаза	коричневий
N чорний	нейтраль	синій
E зелений/жовтий	земля	зелений-жовтий

Колір дротів може відрізнятися у залежності від стандарту кодування дротів, прийнятого у тій чи іншій країні.

Дякуємо за придбання кондиціонера компанії Panasonic

ЗМІСТ

ТЕХНІКА БЕЗПЕКИ **36**

ІНФОРМАЦІЯ З ПРАВИЛ БЕЗПЕКИ **37**

ЗАГАЛЬНА ІНФОРМАЦІЯ ПРО ВИРІБ ТА ЙОГО ЕКСПЛУАТАЦІЮ **38~39**

ДОГЛЯД ТА ЧИСТКА **40**

УСУНЕННЯ НЕСПРАВНОСТЕЙ **41**

КОРОТКА ІНСТРУКЦІЯ **ЗАДНЯ ОБКЛАДИНКА**

ПРИМІТКА :

Наведені тут ілюстрації служать тільки для пояснення; зовнішній вигляд кондиціонера може відрізнятися від зображеного. Конструкція і дизайн виробу можуть бути змінені без попередження з метою його вдосконалення.

Інформація для користувачів щодо збору та утилізації старого обладнання і використаних батарей



[Інформація щодо утилізації в інших країнах за межами ЄС]

Ці символи дійсні лише в ЄС. Щоб дізнатися як правильно утилізувати такі вироби, звертайтеся до місцевих органів влади або торгового представника.



Примітка щодо символу батарей (подвійний символ внизу для прикладу):

Цей символ може використовуватися у поєднанні зі символом хімічного продукту. У такому разі виріб відповідає вимогам Директив щодо використання хімічних продуктів.



ІНФОРМАЦІЯ ЩОДО ТЕРМІНУ СЛУЖБИ (ПРИДАТНОСТІ)

Встановлений виробником термін служби (придатності) цього виробу дорівнює 7 рокам з дати виготовлення за умови, що виріб використовується у суворій відповідності до дійсної інструкції з експлуатації та технічних стандартів, що застосовуються до цього виробу.

- Кондиціонер не повинен бути увімкнений під час натирання підлоги воском. Завершивши натирання, добре провітрить приміщення перш ніж умикати кондиціонер.
- Не встановлюйте кондиціонер у маслянистих і задимлених місцях.

ЗАГАЛЬНА ІНФОРМАЦІЯ ПРО ВИРІБ ТА ЙОГО ЕКСПЛУАТАЦІЮ

СИСТЕМА ОЧИСТКИ ТА ІОНІЗАЦІЇ ПОВІТРЯ e-ion



Не торкайтесь під час роботи

Фільтри системи іонізації e-ion

Дріт для нагромадження активних іонів

Джерело Активних e-іонів

Передня панель

Приймач

Заслінка регулювання напрямку потоку повітря
• Не повертайте її вручну.

Максимальна відстань: 8м

Дисплей пульта дистанційного управління

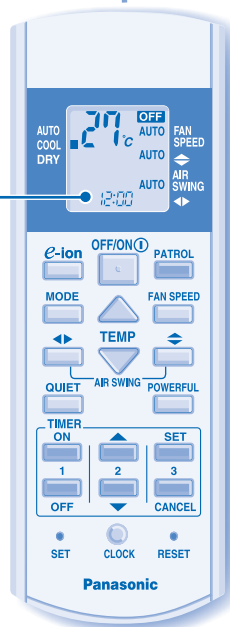

Кнопка Авто УВІМК/ВИМК

- Використовується, коли пульт дистанційного керування загубився або несправний.

Дія	Режим роботи
Натиснути один раз.	Автоматичного режиму
Натискати до появи 1 звукового сигналу, потім відпустити.	Охолодження
Натисніть цю кнопку, щоб вимкнути агрегат.	

ІНДИКАТОР

PATROL SENSOR

POWER

TIMER

QUIET

POWERFUL

e-ion

(Червоний/
Оранжевий/Синій)
(Зелений)
(Оранжевий)
(Оранжевий)
(Оранжевий)
(Синій)

OFF/ON



ДЛЯ УВІМКНЕННЯ АБО ВИМКНЕННЯ КОНДИЦІОНЕРА



- Будь-ласка, пам'ятайте про індикатор "OFF" на дисплеї пульта дистанційного управління та не допускайте неправильного увімкнення /вимкнення агрегата.



ДЛЯ ВСТАНОВЛЕННЯ ТЕМПЕРАТУРИ

- Для режимів охолодження та м'якого осушення допускається вибір температури у діапазоні 16°C ~ 30°C.
- Можна зекономити електроенергію, додержуючись при експлуатації кондиціонера рекомендованого температурного діапазону.
Режим ОХОЛОДЖЕННЯ (COOL) : 26°C ~ 28°C.
Режим М'ЯКОГО ОСУШЕННЯ (MODE) : на 1°C ~ 2°C нижче, ніж температура у приміщенні.

MODE

ДЛЯ ВИБОРУ РЕЖИМУ РОБОТИ

АВТОМАТИЧНИЙ Режим – Зручно для вас

- Агрегат автоматично вибирає режим роботи залежно від температури у приміщенні.
- Для вибраного автоматичного режиму встановлюється стандартна температура.
- Щоб змінити стандартну установлену температуру, натисніть кнопку для режиму "HI" (висока) або для режиму "LO" (низька).

Температура у приміщенні	Режим роботи	Стандартна встановлена температура	HI (висока) (+2°C)	LO (низька) (-2°C)
23°C і вище	Охолодження	25°C	27°C	23°C
Нижче 23°C	М'яке осушення	22°C	24°C	20°C

Режим ОХОЛОДЖЕННЯ (COOL) – Для одержання прохолодного повітря
Режим М'ЯКОГО ОСУШЕННЯ (MODE) – Для осушення повітря у приміщенні

- Для легкого охолодження вентилятор агрегата обертається на низькій швидкості.

FAN SPEED

**ВИБРАТИ ШВИДКІСТЬ ОБЕРТАННЯ ВЕНТИЛЯТОРА (3 ВАРІАНТІВ ВИБОРУ)**

- AUTO (Автоматичний режим): швидкість обертання вентилятора внутрішнього блока регулюється автоматично залежно від режиму роботи.

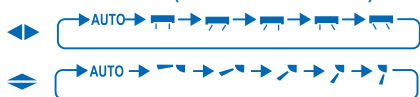
ВІДРЕГУЛЮВАТИ НАПРЯМОК ПОТОКУ ПОВІТРЯ (5 ВАРІАНТІВ ВИБОРУ)

- Для вентиляції приміщення.
- У режимі AUTO заслінки коливаються ліворуч-праворуч і вгору-вниз автоматично.

**СТВОРИТИ ЕФЕКТ ЧИСТОТИ ТА СВІЖОСТІ ПОВІТРЯ**

- Для генерації негативних іонів, що створюють ефект свіжості повітря та притягують пил, який буде видалений фільтрами системи іонізації з позитивним зарядом.

**КОНТРОЛЮВАТИ ЯКІСТЬ ПОВІТРЯ**

- Сенсор визначає якість повітря.
- Якщо повітря забруднене, автоматично увімкнеться режим очищення повітря активними іонами.

Індикатор	Якість повітря
Синій	Чисте
Оранжевий	Середнє
Червоний	Забруднене

**ЗНИЗИТИ РІВЕНЬ ШУМУ**

- Цей режим знижує рівень шуму від потоку повітря.

POWERFUL

**ШВИДКО ДОСЯГТИ ПОТРІБНОЇ ТЕМПЕРАТУРИ**

- Цей режим автоматично вимкнеться через 15 хвилин.

PATROL

e-ion

QUIET

POWERFUL

- , , та можна увімкнути в усіх режимах і скасувати натисненням відповідної кнопки знову.

- Режими і або і не можна вибрати одночасно.

- Режими і можна увімкнути навіть при вимкненому агрегаті. У такому випадку швидкість обертання вентилятора та коливання потоку повітря не регулюються.

УСТАНОВИТИ ТАЙМЕР

- Щоб увімкнути (ON) або вимкнути (OFF) агрегат у заданий час.

ON



1



OFF

Оберть таймер увімкнення "ON" або вимкнення "OFF".

2



2



2

Установіть час.



SET



Підтвердити.

- Для скасування таймера "ON" або таймера "OFF" натисніть спочатку кнопку або а потім – кнопку .

- Коли встановлено таймер увімкнення (ON), кондиціонер може почати роботу раніше (до 15 хвилин), ніж фактично встановлений час, щоб досягти потрібної температури.
- Функція таймера залежить від годинника, налаштованого у пульті дистанційного управління, і повторяється щодня після її налаштування. Щоб настроїти годинник, ознайомтеся з розділом "Підготовка пульта дистанційного управління" на задній обкладинці.
- У разі скасування настройки таймера вручну або внаслідок відключення електроенергії, після відновлення енергопостачання попередні налаштування можна відновити, натиснувши .

ДОДАТКОВІ НАСТРОЮВАННЯ

PATROL



Контроль розпочинається автоматично після

увімкнення пристрою за допомогою .

Натисніть і утримуйте протягом 5 секунд, тоді відпустіть, щоб вимкнути або відновити це налаштування.



Натисніть цю кнопку та притримуйте її протягом 5 секунд, щоб знизити або підвищити яскравість індикатора агрегата.



Щоб відобразити температуру в одиницях °C або °F, натисніть цю кнопку та притримуйте її приблизно 10 секунд.



CLOCK

Щоб відобразити час у 12-годинному (до обіду – "AM", після обіду – "PM") або 24-годинному форматі, натисніть цю кнопку і притримуйте її протягом приблизно 5 секунд.



RESET

Натисніть цю кнопку, щоб повернутися до заводських налаштувань пульта дистанційного управління.



SET

Для звичайних режимів роботи не використовується.

Щоб знизити рівень енергоспоживання у режимі охолодження, закривайте приміщення шторами від сонячного проміння та теплого повітря ззовні.

ДОГЛЯД ТА ЧИСТКА



ОБЕРЕЖНО

- **Перед тим, як чистити кондиціонер, вимкніть живлення та вийміть вилку з розетки.**
- **Не торкайтеся алюмінієвої пластини, гостра частина може призвести до травмування.**

ВКАЗІВКИ ЩОДО МИТТЯ КОНДИЦІОНЕРА

- Не використовуйте бензол, розчинники та порошки для чищення.
- Користуйтеся тільки милом (\approx рН7) або нейтральними побутовими мийними засобами.
- Температура води не повинна перевищувати 40°C.

ПІДКАЗКА

- Для забезпечення оптимальних робочих характеристик блока процедура очищення повинна проводитися регулярно. Будь ласка, проконсультуйтеся у авторизованого дилера.

АЛЮМІНІЄВА ПЛАСТИНА

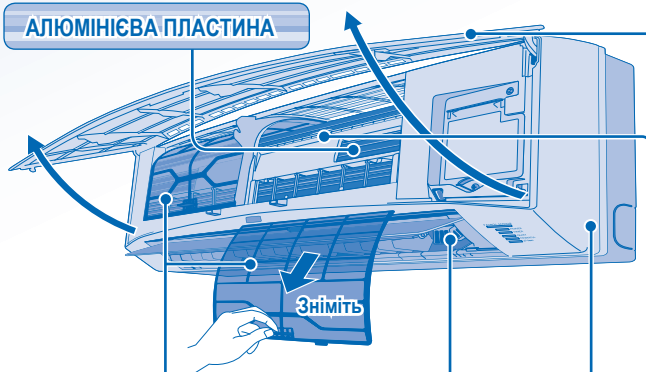

Зніміть

ФІЛЬТРИ СИСТЕМИ ІОНІЗАЦІЇ e-ion

- Чистіть фільтр регулярно.
- Легко промийте/сполосніть фільтри водою, не допускаючи пошкодження поверхні фільтра.
- Повністю осушіть фільтри у тіні, не допускаючи потрапляння під дію полум'я або прямого сонячного світла.
- Пошкоджений фільтр необхідно замінити на новий.

ПЕРЕДНЯ ПАНЕЛЬ

Зніміть передню панель

- Підніміть і потягніть передню панель, щоб зняти.
- Обережно помийте і висушіть.

Закрийте передню панель



- Натисніть обидва краї передньої панелі, щоб надійно її зафіксувати.

ДРІТ ДЛЯ НАГРОМАДЖЕННЯ АКТИВНИХ ІОНІВ

ВНУТРІШНІЙ БЛОК

Легко протирайте блок м'якою сухою тканиною.

ДЖЕРЕЛО АКТИВНИХ e-іонів



Почистіть сухим ватним тампоном.

- Рекомендується чистити джерело активних e-іонів через кожні 6 місяців.

ДЛЯ ОГЛЯДУ ПЕРЕД ПОЧАТКОМ СЕЗОНУ ПІСЛЯ ТРИВАЛОГО ПЕРІОДУ БЕЗ ЕКСПЛУАТАЦІЇ

- Перевірте чи не час міняти батарейки пульта дистанційного управління.
- Перевірте чи ніщо не перекриває який-небудь із отворів для входу й виходу повітря.
- Якщо кондиціонер працює нормально, через 15 хвилин після початку роботи різниця температур повітря на вході та виході повітря внутрішнього блока повинна становити: Охолодження: $\geq 8^{\circ}\text{C}$

Виведення з експлуатації на тривалий період

- Увімкніть режим очищення активними іонами на 2~3 години, як альтернативу ретельного очищення від вологості внутрішніх частин.
- Вимкніть електроживлення та вийміть вилку з розетки.
- Вийміть батарейки з пульта дистанційного управління.

ВИПАДКИ, ЩО ПОТРЕБУЮТЬ КВАЛІФІКОВАНОГО РЕМОНТУ





- **ВИМКНІТЬ ЖИВЛЕННЯ ТА ВІД'ЄДНАЙТЕ ПРИСТРІЙ ВІД МЕРЕЖІ**, а потім проконсультуйтеся у авторизованого дилера в наступних випадках:
 - Незвичайний шум під час роботи.
 - Усередину пульта дистанційного управління потрапила вода або сторонні частки.
 - Із внутрішнього блока витікає вода.
 - Часто спрацьовує автоматичний вимикач.
 - Шнур живлення є теплішим, ніж звичайно.
 - Невірно функціонують кнопки та перемикачі.
 - Індикатор таймера мигає.

УСУНЕННЯ НЕСПРАВНОСТЕЙ

Наведені далі симптоми не свідчать про несправність.

Симптом	Причина
Із внутрішнього блока виходить туман.	• Конденсація внаслідок роботи в режимі охолодження.
Робота супроводжується звуком, що нагадує шум води.	• Поток холодоагенту в системі.
У приміщенні відчувається специфічний запах.	• Причиною цього може бути запах вогкості, джерелом якого можуть бути стіни, килими, меблі або одяг, що знаходяться у приміщенні.
У режимі автоматичного регулювання швидкості обертання вентилятора внутрішнього блока час від часу зупиняється.	• Це допомагає усунути запах під час роботи кондиціонера.
Кондиціонер не починає роботу протягом кількох хвилин після перезапуску.	• Це запобігає пошкодженню компресора агрегата.
Із зовнішнього блока виходить вода/пара.	• На поверхні труб відбувається конденсація або випаровування.
Індикатор таймера постійно горить.	• Таймер спрацьовує щоденно з одними і тими самими налаштуваннями.
Звук тріскотіння під час роботи.	• Зі зміною температури відбувається розширення або звуження агрегата.
У режимі PATROL (КОНТРОЛЬ) потік повітря непостійний.	• У режимі контролю швидкість обертання вентилятора регулюється автоматично. Уникає режим ТИША (QUIET) для підтримання постійного потоку повітря.

Перед тим, як звертатися до фахівця, перевірте таке.

Симптом	Перевірка
Функція охолодження не працює належним чином.	• Установіть відповідну температуру. • Закрийте всі двері та вікна. • Очистіть або замініть фільтри. • Заберіть перешкоди поблизу отворів для входу і виходу повітря.
Шум під час роботи.	• Перевірте чи кондиціонер не змонтовано на нерівній поверхні. • Правильно закрийте передню панель.
Не працює пульт дистанційного управління. (Дисплей матовий або сигнал передачі слабкий.)	• Правильно установіть батареї. • Замініть старі батареї.
Блок не працює.	• Перевірте чи не спрацював автоматичний вимикач. • Перевірте чи не встановлено таймери.
Агрегат не реагує на сигнал з пульта дистанційного керування.	• Переконайтеся, що перед приймачем немає перешкод. • Деякі люмінесцентні лампи можуть створювати перешкоди передавачу сигналу. Будь ласка, проконсультуйтеся у авторизованого дилера.
Режим PATROL (ПАТРУЛЬ) не працює.	• Натисніть та утримуйте кнопку  протягом 15 секунд, доки не почуєте звуковий сигнал, натисніть кнопку  знову.
Блимає сенсор контролю або індикатор "e-ion" внутрішнього блока.	• Натисніть кнопку  або  двічі. Якщо датчик контролю або індикатор активних іонів продовжує мигати, будь ласка, проконсультуйтеся у авторизованого дилера.

Інформаційний центр Panasonic

Міжнародні дзвінки та дзвінки з Києва: +380-44-490-38-98

Безкоштовні дзвінки зі стаціонарних телефонів в межах України : 8-800-309-8-800

Панасонік Корпорейшн
Website: <http://panasonic.net/>

Надруковано в Малайзії

QUICK GUIDE/GUIDE RAPIDE/GUÍA RÁPIDA/دليل سريع/КРАТКАЯ ИНСТРУКЦИЯ ПОЛЬЗОВАТЕЛЯ/КОРОТКА ІНСТРУКЦІЯ

Remote Control Preparation • Préparation De La Télécommande • Preparación Del Mando a Distancia

- تحضير وحدة التحكم عن بعد • Подготовка Пульты Дистанционного Управления К Работе
- Підготовка пульта дистанційного керування

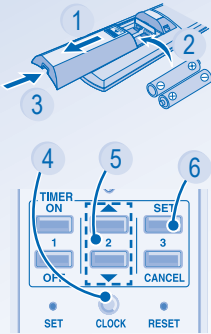

- 1 Pull out • Retirez • Quite • اسحب • Сдвиньте • Витягнути
- 2 Insert AAA or R03 batteries (can be used ~ 1 year) • Placez des piles AAA ou R03 (valables environ 1 an) • Inserte pilas AAA o R03 (puede ser usado ~ 1 año) • ادخل بطاريات AAA أو R03 (يمكن استخدامها لمدة سنة واحدة) • Вставьте батарейки (AAA или R03) (может использоваться ~ 1 год) • Установить батарейки AAA або R03 (термін використання ~ 1 рік)
- 3 Close the cover • Fermez le couvercle • Cierre la tapa • اغلق الغطاء • Закройте крышку • Закрийте відділення для батарейок кришкою
- 4 Press CLOCK • Appuyez sur CLOCK • Presione CLOCK • اضغط CLOCK • Нажмите кнопку CLOCK • Натисніть кнопку "CLOCK"
- 5 Set time • Réglez l'heure • Ajuste la hora • اضبط الوقت • Установите время • Установіть час
- 6 Confirm • Confirmez • Confirmar • تأكد • Подтверждение • Підтвердити

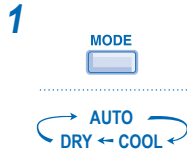
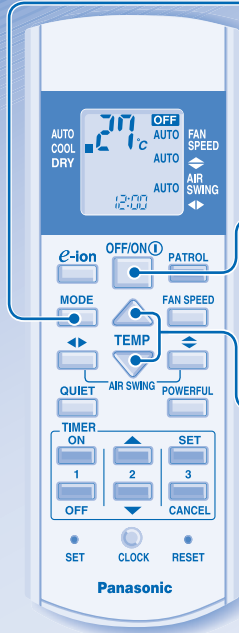

Select the desired mode.
Sélectionnez le mode de fonctionnement souhaité.
Selecione el modo deseado.
اختيار الوضع المرغوب .
Выберите необходимый режим.
Оберіть потрібний режим.



Start/stop the operation.
Mettez l'appareil sous/hors tension.
Inicie/detenga el funcionamiento.
بدء/ايقاف التشغيل .
Включить/остановить работу.
Початок/завершення роботи.



Select the desired temperature.
Sélectionnez la température souhaitée.
Selecione la temperatura deseada.
اختيار درجة الحرارة المرغوبة .
Выберите необходимую температуру.
Установіть потрібну температуру.