

DAIKIN

DAIKIN ROOM AIR CONDITIONER

Operation Manual

MODELS FTYN25GXV1B

FTYN35GXV1B



English

Deutsch

Français

Nederlands

Español

Italiano

Ελληνικά

Portugues

Русский

Türkçe

СОДЕРЖАНИЕ

ПРОЧИТЕ ПЕРЕД НАЧАЛОМ ЭКСПЛУАТАЦИИ

Меры по обеспечению безопасности	2
Наименования деталей	4
Подготовка к работе	7

ЭКСПЛУАТАЦИЯ

Работа в режиме АВТО · СУШКА · ОХЛАЖДЕНИЕ · НАГРЕВ · ВЕНТИЛЯТОР	10
Корректировка направления воздушного потока	12
УСИЛЕННЫЙ режим	13
ТИХИЙ режим	14
Функции ТАЙМЕР	15
ПЕРСОНАЛЬНЫЙ режим	16
Режим СНА	17

ОСТОРОЖНО

Уход и очистка	18
----------------------	----

ПОИСК НЕИСПРАВНОСТЕЙ

Поиск неисправностей	21
----------------------------	----

Меры по обеспечению безопасности

- Храните данное руководство в легко доступном для оператора месте.
- Перед включением блока в работу внимательно прочтите данное руководство.
- В целях безопасности оператору следует внимательно ознакомиться с указанными ниже мерами предосторожности.
- В данном руководстве меры предосторожности подразделяются на ПРЕДУПРЕЖДЕНИЕ и ПРЕДОСТЕРЕЖЕНИЕ. Следите за соблюдением всех указанных мер предосторожности: все они важны для обеспечения безопасности.



ПРЕДУПРЕЖДЕНИЕ

Если проигнорировать точное соблюдение данных инструкций, блок может явиться причиной повреждения имущества, травм или гибели персонала.



ПРЕДОСТЕРЕЖЕНИЕ

Если проигнорировать точное соблюдение данных инструкций, блок может явиться причиной незначительного или заметного повреждения имущества либо травм персонала.



Не допускается ни при каких обстоятельствах.



Внимательно соблюдайте инструкции.



Кондиционер необходимо заземлять.



Ни в коем случае не допускайте увлажнения кондиционера (включая дистанционный блок управления).





Ни в коем случае не прикасайтесь к кондиционеру (включая дистанционный блок управления) влажными руками.



ПРЕДУПРЕЖДЕНИЕ

- Во избежание возникновения пожара, взрыва или повреждений не эксплуатируйте блок при обнаружении поблизости от него вредных веществ, включая воспламеняемые или коррозионные газы. 
- Длительное нахождение под воздействием прямого потока воздуха может нанести ущерб здоровью.
- Не следует вставлять палец и помещать стержень или другие предметы в отверстие для впуска или выпуска воздуха. Поскольку вентилятор вращается с высокой скоростью, он может явиться источником травмы.
- Не пытайтесь самостоятельно ремонтировать, перемещать, модифицировать или заново устанавливать кондиционер. Ошибочные операции могут привести к поражению электрическим током, пожару и т.п. По вопросам ремонта и перестановки обращайтесь за инструкциями и информацией к своему дилеру Дэйкин.

- Используемый в кондиционере хладагент является безопасным. Хотя утечки не допускаются, в случаях вызываемой какой-либо причиной утечки хладагента в помещении необходимо полностью исключить его контакт с любым открытым пламенем, например, пламенем газовых горелок, керосиновых нагревателей или с горючим газом. 
- Если кондиционер не обеспечивает соответствующее охлаждение (или нагрев), это может означать утечку хладагента; обратитесь к своему дилеру. При выполнении ремонтных операций, сопутствующих добавлению хладагента, проконтролируйте характер ремонта с привлечением наших специалистов по сервисному обслуживанию.
- Не пытайтесь самостоятельно устанавливать кондиционер. Ошибки в работе могут привести к утечке воды, вызвать поражение электрическим током или явиться причиной пожара. По монтажу консультируйтесь со своим дилером или с квалифицированным специалистом.
- Во избежание поражения электрическим током, возникновения пожара или получения травмы, если вы обнаружили любые аномалии типа дыма или огня, прекратите работу и отключите питание. Обратитесь за инструкциями к своему дилеру.
- В зависимости от условий окружающей среды может понадобиться установка выключателя тока утечки на землю. Отсутствие выключателя тока утечки на землю может привести к поражению электрическим током или пожару.

- Кондиционер должен быть заземлен. Несоответствующее заземление может привести к поражению электрическим током. Не присоединяйте заземляющий провод к газовым, водопроводным трубам, молниеводу или проводу телефонного заземления. 



ПРЕДОСТЕРЕЖЕНИЕ

- Во избежание ухудшений качества не используйте кондиционер для охлаждения прецизионных приборов, продуктов питания, растений, животных или произведений искусства. 

- Не допускайте прямого воздействия воздушного потока на малолетних детей, животных или на растения.
- Не располагайте бытовые приборы с открытым пламенем в местах распространения воздушного потока из блока или под комнатным блоком. Это может привести к неполному сгоранию или вызвать деформацию блока вследствие нагрева.
- Следите за беспрепятственным прохождением воздуха через впускное и выпускное отверстия. Затрудненное прохождение воздуха чревато пониженным качеством работы или нарушением функционирования.
- Нельзя садиться или взгромоздаться на наружный блок. Во избежание травм не кладите на блок никакие предметы и не снимайте защитное ограждение вентилятора.
- Не помещайте под наружный или комнатный блок никакие предметы, требующие защиты от влаги. При определенных условиях возможна конденсация содержащейся в воздухе влаги с последующим вытеканием из блока.
- После длительного использования проконтролируйте отсутствие повреждений на подставке и арматуре блока.
- Не прикасайтесь к воздухоприемнику и к алюминиевым пластинам наружного блока. Это может привести к травмам.
- Устройство не предназначено для использования маленькими детьми или слабыми людьми без наблюдения.
- За маленькими детьми необходимо следить, чтобы они не играли с устройством.

- Если кондиционер используется вместе с оборудованием, содержащим горелку, следите за надлежащим проветриванием помещения во избежание кислородной недостаточности.
- Перед очисткой обязательно прекратите работу и отключите питание с помощью выключателя или путем отсоединения питающего шнура.
- Не подключайте кондиционер к источнику питания, отличному от указанного в требованиях. Это может вызвать неисправность или привести к пожару.
- Подсоедините дренажный шланг для обеспечения равномерного дренажа. Неполный дренаж может привести к пропитыванию влагой здания, мебели и т.п.
- Не размещайте предметы в непосредственной близости от наружного блока и не позволяйте листьям и другому мусору скапливаться вокруг блока.
- Листья являются рассадником мелких животных, которые могут проникнуть в блок. Оказавшись в блоке, такие животные могут вызвать сбой в его работе, задымление или возгорание при вступлении в контакт с электрическими деталями.



- Нельзя работать с кондиционером влажными руками.



- Не допускайте попадания на комнатный блок слишком большого количества воды и используйте для его промывки слегка смоченную материю.
- Не ставьте на блок сверху предметы типа сосудов с водой. Вода может попасть вовнутрь блока и привести к нарушению электрической изоляции, что чревато поражением электрическим током.



Место для установки.

- При необходимости установки кондиционера в указанных ниже условиях окружающей среды проконсультируйтесь с дилером.
 - Места с замасленной средой, с наличием пара или сажи.
 - Пропитанная солью среда, например, на морском побережье.
 - Места с наличием газа серной кислоты, например, вблизи горячих источников.
 - Места с возможностью занесения наружного блока снегом.

Необходимо обеспечить слив дренажных вод из наружного блока в место с хорошим дренажом.

Помните о своих соседях, которым могут мешать создаваемые шумы.

- Для монтажа выбирайте место в расчете на выполнение указанных ниже требований.
 - Опора должна быть достаточно прочной для выдерживания веса блока и не должна распространять вибрацию или рабочие шумы.
 - При установке в этом месте создаваемый наружным блоком поток воздуха или генерируемый им рабочий шум не должны мешать соседям.

Работа с электрической цепью.

- Для подачи питания в кондиционер необходимо использовать отдельный источник питания.

Перестановка системы.

- Для перестановки кондиционера требуются специальные знания и опыт. При необходимости перестановки вследствие переезда или реконструирования обращайтесь к дилеру.

Наименования деталей

■ Комнатный блок

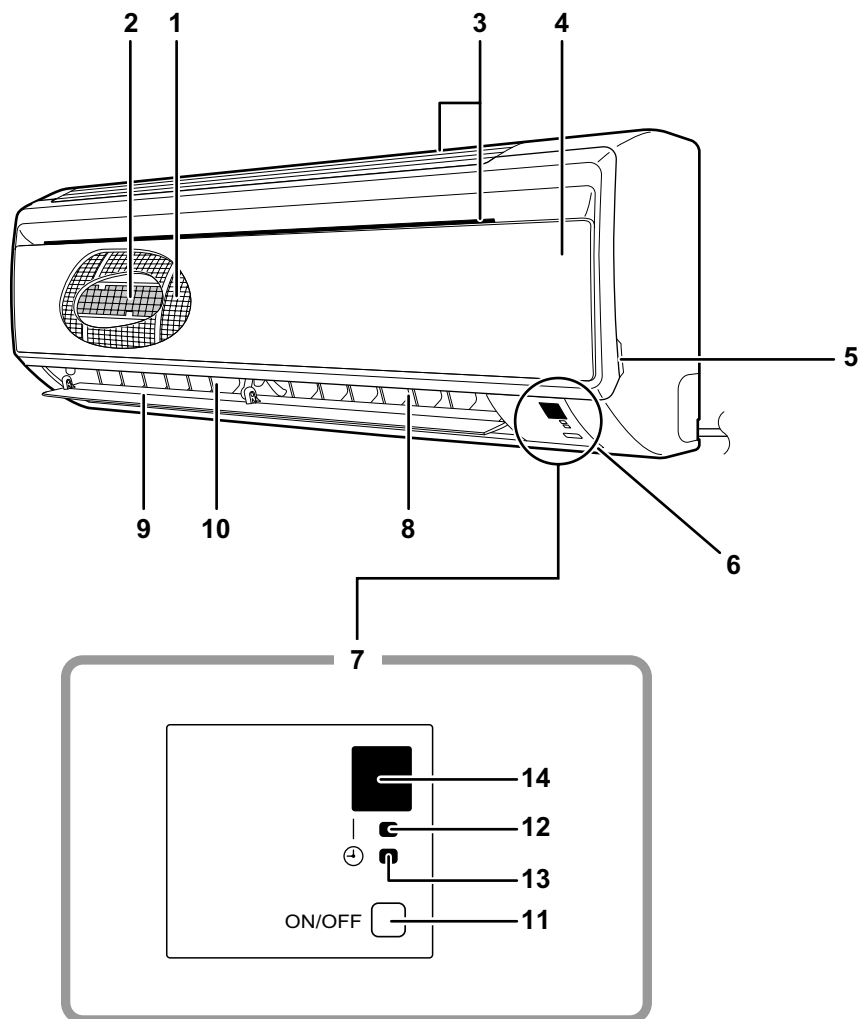

■ Наружный блок

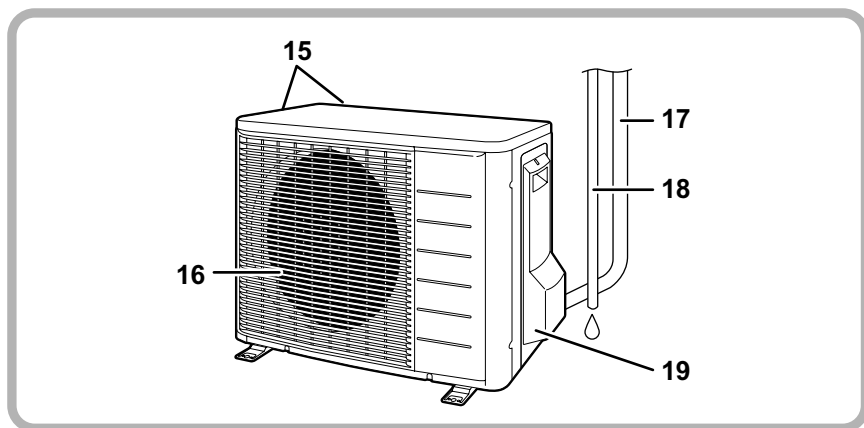

■ Комнатный блок

- 1. Воздушный фильтр**
- 2. Фильтр очистки воздуха с бактериостатической, вирусоостатической функцией:**
 - Эти фильтры присоединены к внутренним частям воздушных фильтров.
- 3. Воздухоприемник**
- 4. Лицевая панель**
- 5. Выступ верхней лицевой панели**
- 6. Датчик температуры в помещении:**
 - контролирует температуру воздуха около блока.
- 7. Дисплей**
- 8. Воздуховыпускное отверстие**
- 9. Горизонтальные лопасти (Створки):** (стр. 12.)
- 10. Вертикальные лопасти (Жалюзи):**
 - Жалюзи находятся внутри воздуховыпускного узла. (стр. 12.)

11. Переключатель ВКЛ/ВЫКЛ комнатного блока:

- Для включения в работу выполните однократное нажатие данного выключателя. Для останова нажмите его еще раз.
- Режимы работы указаны в приведенной ниже таблице.

Режим	Установка температуры	Скорость потока воздуха
АВТОМАТИЧЕСКИЙ	25°C	АВТОМАТИЧЕСКИЙ

- Данный выключатель используется при работе без дистанционный блок управления.

- 12. Лампочка индикации работы (зеленая)**
- 13. Лампочка ТАЙМЕР (желтый):** (стр. 15.)
- 14. Приемник сигнала:**

- Принимает сигналы от дистанционный блок управления.
- Поступление сигнала в блок обозначается коротким звуковым сигналом.
 - Начало работы
..... два коротких звуковых сигнала
 - Изменение установочных параметров
..... один короткий звуковой сигнал
 - Прекращение работы
..... длинный звуковой сигнал

■ Наружный блок

- 15. Воздухоприемник:** (Сзади и сбоку)
- 16. Воздуховыпускное отверстие**
- 17. Трубопровод хладагента и межблочный кабель**

18. Дренажный шланг

19. Клемма заземления:

- Находится внутри данной крышки.

Возможны различные варианты внешнего оформления наружного блока в зависимости от модели.

■ Дистанционный блок управления

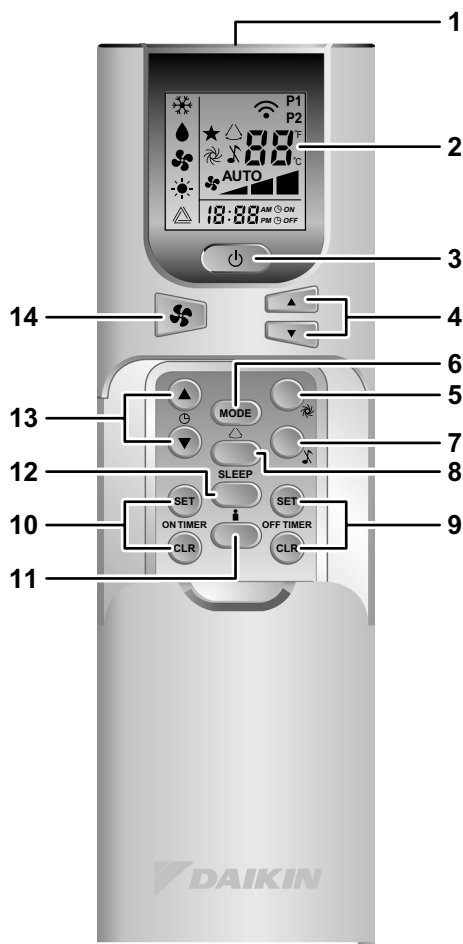

<ARC461A1>

- 1. Передатчик сигнала:**
 - Осуществляет посылку сигнала в комнатный блок.
- 2. Дисплей:**
 - Отображает текущие установочные значения.
(На данном рисунке все дисплеи каждой из секций изображены в состоянии ВКЛ в пояснительных целях.)
- 3. Кнопка ВКЛ/ВЫКЛ:**
 - Для включения в работу выполните однократное нажатие данной кнопки.
 - Для останова нажмите ее еще раз.
- 4. Регулировочные кнопки ТЕМПЕРАТУРА:**
 - Изменяется задаваемое значение температуры.
- 5. Кнопка УСИЛЕННЫЙ режим:**
УСИЛЕННЫЙ режим (стр. 13.)
- 6. Селекторная кнопка РЕЖИМ:**
 - Для выбора режима работы.
(ОХЛАЖД (❄) / СУШКА (💧) / ВЕНТИЛЯТОР (🌀) / НАГРЕВ (☀) / АВТО (△)) (стр. 10.)
- 7. Кнопка тихого режима:**
ТИХИЙ режим (стр. 14.)
- 8. Кнопка ПОВОРОТ:**
 - Корректировка направления воздушного потока. (стр. 12.)
- 9. Кнопка ТАЙМЕР ВЫКЛ:** (стр. 15.)
- 10. Кнопка ТАЙМЕР ВКЛ:** (стр. 15.)
- 11. Кнопка ПЕРСОНАЛЬНЫЙ:** (стр. 16.)
- 12. Кнопка СНА:** (стр. 17.)
- 13. Кнопка ЧАСЫ:** (стр. 9.)
- 14. Установочная кнопка ВЕНТИЛЯТОР:**
 - Используется для задания скорости потока воздуха. (стр. 11.)

Подготовка к работе

■ Для установки батареек

1. Сдвиньте переднюю крышку для снятия.
2. Установите две сухие батарейки размера AAA.LR03 (щелочные).
3. Далее верните лицевую крышку в закрытое положение.



ВНИМАНИЕ

■ О батарейках

- Устанавливаемые батарейки должны совпадать по типу с заменяемыми батарейками, допускается только одновременная замена двух батареек.
- Если система не эксплуатируется в течение длительного времени, извлеките из нее батарейки.
- Срок службы батареек составляет приблизительно один год. Однако, в случае потускнения дисплея пульта дистанционного управления и ухудшения дистанционного управления, замените обе две батарейки на новые батарейки размера AAA.LR03 (щелочные).
- Прилагаемые батарейки предназначены для начального периода эксплуатации системы.
Срок использования батареек может оказаться коротким в зависимости от даты изготовления кондиционера.

Подготовка к работе

■ Для включения в работу дистанционный блок управления

- Для работы с удаленным контроллером используйте передатчик в комнатном блоке. Если что-либо (например, штора) препятствует прохождению сигналов между блоком и удаленным контроллером, блок не работает.
- Не допускайте падения дистанционный блок управления. Не допускайте его увлажнения.
- Максимальная дальность передачи составляет порядка 7 метров.

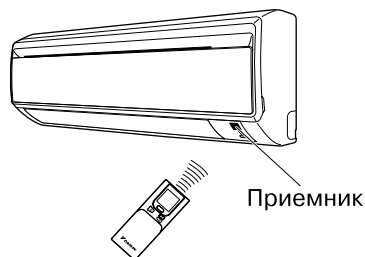

■ Для крепления держателя дистанционный блок управления на стене

1. Выберите такое место, где блок будет в зоне досягаемости сигналов. Закрепите держатель на стене, колонне или в аналогичном месте при помощи винтов, которые необходимо приобрести на месте.
2. Помещайте пульт дистанционного управления в держатель пульта дистанционного управления в вертикальном положении.
3. При необходимости извлекайте пульт дистанционного управления из держателя пульта дистанционного управления в вертикальном положении.

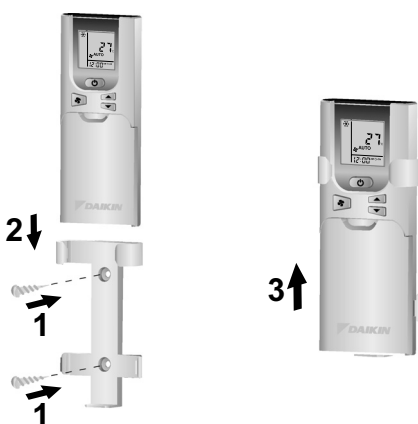

ВНИМАНИЕ

■ О дистанционный блок управления

- Защищайте дистанционный блок управления от прямого солнечного излучения.
- Пыль на передатчике или приемнике сигналов приводит к ухудшению чувствительности. Вытрите пыль мягкой материей.
- Прием сигналов может быть нарушен находящимися в помещении люминесцентными лампами с электронным запуском (например, лампами инверторного типа). В таком случае необходимо проконсультироваться с продавцом.
- Если сигналы дистанционный блок управления по ошибке вызывают срабатывание другого электроприбора, переместите его в другое место либо проконсультируйтесь у продавца.

■ Установка часов

1. Удерживайте нажатой кнопку “▲” или “▼” в течение 2 секунд.
2. Нажмите кнопку “▲” для увеличения времени часов.
3. Нажмите кнопку “▼” для уменьшения времени часов.
4. Не нажимайте кнопки на пульте дистанционного управления в течение 4 секунд.



ПРИМЕЧАНИЕ

■ Замечания по экономии энергии

- Необходимо позаботиться, чтобы помещение не охлаждалось (прогревалось) слишком сильно. Поддержание температуры на умеренном уровне способствует экономии электроэнергии.
- Закрывайте окна шторами или с помощью жалюзи. Препграда солнечному свету и поступающему снаружи воздуху увеличивает охлаждение (нагрев).
- Засорение воздушных фильтров приводит к понижению эффективности работы и к потере энергии. Необходимо очищать их примерно раз в две недели.

Рекомендуемая установка температуры

Для охлаждения: 26°C – 28°C
Для нагрева: 20°C – 24°C

■ Обратите внимание на следующее

- Кондиционер постоянно потребляет 5 Вт электроэнергии даже при нахождении в нерабочем состоянии.
- Если предполагается на длительное время отказаться от использования кондиционера (например, весной или осенью), переведите выключатель в положение ВЫКЛ.
- Ниже указываются условия эксплуатации кондиционера.

Режим	Условия эксплуатации	Если во время эксплуатации имеет место продолжительный выход за пределы указанной области
ОХЛАЖДЕНИЕ	Наружная температура: 10 - 46°C Температура в помещении: 16 - 30°C Влажность в помещении: Макс. 80%	<ul style="list-style-type: none"> • Возможно срабатывание предохранительного устройства для останова работы. • Возможна конденсация влаги в комнатном блоке с просачиванием наружу.
НАГРЕВ	Наружная температура: -10 - 24°C Температура в помещении: 10 - 30°C	<ul style="list-style-type: none"> • Возможно срабатывание предохранительного устройства для останова работы.
СУШКА	Наружная температура: 10 - 46°C Температура в помещении: 16 - 30°C Влажность в помещении: Макс. 80%	<ul style="list-style-type: none"> • Возможно срабатывание предохранительного устройства для останова работы. • Возможна конденсация влаги в комнатном блоке с просачиванием наружу.

- Работа за пределами указанных значений влажности и температуры может вызвать срабатывание предохранительного устройства, блокирующего систему.

Работа в режиме АВТО · СУШКА · ОХЛАЖДЕНИЕ · НАГРЕВ · ВЕНТИЛЯТОР

Кондиционер работает в выбираемом пользователем режиме. При следующем включении кондиционер запускается с последнего установленного режима работы.

■ Для включения в работу

1. Нажмите кнопку “селектор РЕЖИМА” и выберите режим работы.

- Каждое нажатие кнопки вызывает переход к следующему по счету режиму указанной последовательности.

❄️ : ОХЛАЖДЕНИЕ

💧 : СУШКА

🌀 : ВЕНТИЛЯТОР

☀️ : НАГРЕВ

⚠️ : АВТОМАТИЧЕСКИЙ

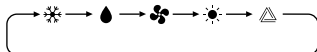

2. Нажмите кнопку “ВКЛ/ВЫКЛ”.

- Загорается лампочка РАБОЧИЙ РЕЖИМ.

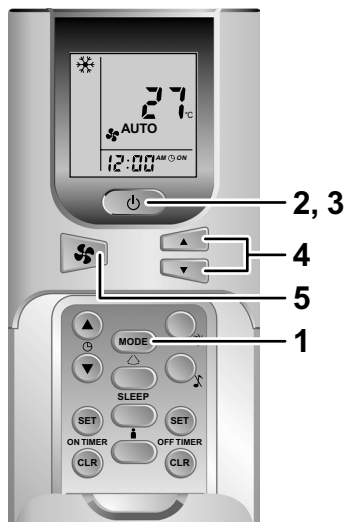
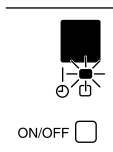

■ Для прекращения работы

3. Заново нажмите кнопку “ВКЛ/ВЫКЛ”.

- Лампочка РАБОЧИЙ РЕЖИМ гаснет.

■ Для изменения уставки температуры



4. Нажмите кнопку “регулировка ТЕМПЕРАТУРЫ”.

Режим СУШКА или ВЕНТИЛЯТОР	Режим АВТО, ОХЛАЖДЕНИЕ или НАГРЕВ
Уставка температуры не изменяется.	Нажимайте “▲” для повышения температуры и “▼” для понижения температуры.
	Установите температуру по своему выбору. 27 °C

- Чтобы изменить единицы измерения температуры (°C ↔ °F) нажмите одновременно кнопки “▲” и “▼”.

■ Для корректировки заданной скорости воздушного потока

5. Нажмите кнопку “настройка ВЕНТИЛЯТОРА”.

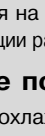
Режим СУШКА	Режим АВТО, ОХЛАЖДЕНИЕ, НАГРЕВ или ВЕНТИЛЯТОР
Заданное значение скорости воздушного потока не изменяется.	Имеется 3 доступных уровней регулировки скорости воздушного потока от “  ” до “  ” и дополнительно “АВТО”. 

ПРИМЕЧАНИЕ

■ Примечание по операции НАГРЕВ

- Поскольку данный кондиционер обогревает помещение путем переноса тепла из наружного воздуха в помещение, нагревательная способность понижается вместе с понижением температуры наружного воздуха. При недостаточном эффекте обогрева рекомендуется использовать кондиционер вместе с другим нагревательным прибором.
- В системе с тепловым насосом помещение обогревается благодаря циркуляции воздуха в пределах всего помещения. После запуска операции нагрева требуется некоторое время, чтобы в помещении стало теплее.
- В процессе обогрева возможно образование инея на наружном блоке, приводящее к понижению нагревательной способности. В этом случае система переключается на операцию размораживания с целью удаления инея.
- Во время операции размораживания отсутствует выход горячего воздуха из комнатного блока.

■ Примечание по режиму ОХЛАЖДЕНИЯ

- Кондиционер охлаждает помещение, выдувая теплый воздух вне помещения, поэтому, если температура наружного воздуха высокая, производительность кондиционера снижается.

■ Примечание по операции СУШКА

- Имеется компьютерная микросхема, назначение которой заключается в понижении влажности в помещении при одновременном поддержании максимально высокой температуры. Она автоматически регулирует температуру и мощность вентилятора, вследствие чего ручная регулировка этих функций не представляется возможной.

■ Примечание по режиму АВТО

- В режиме АВТО система выбирает при включении требуемый вариант работы (ОХЛАЖДЕНИЕ ИЛИ НАГРЕВ) в зависимости от температуры в помещении.
- Система автоматически корректирует выбор с заданной периодичностью с целью поддержания температуры в помещении на заданном пользователем уровне.
- При желании можно отказаться от режима АВТО и задавать температуру вручную.

■ Примечание по выбору скорости воздушного потока

- На пониженных скоростях воздушного потока ослабляется также эффект нагрева (охлаждения).

Корректировка направления воздушного потока

Для повышения комфортности среды можно регулировать направление воздушного потока.

■ Для корректировки положения горизонтальных лопастей (створок)

1. Нажмите кнопку “ПОВОРОТ”.

- На ЖКИ появляется “△”, а задвижки начинают поворачиваться.

2. При повороте створок до требуемого положения нажмите кнопку “ПОВОРОТ” еще раз.

- Движение створок прекратится.
- “△” исчезнет с ЖКИ.



■ Для корректировки положения вертикальных лопастей (жалюзи)

Удерживайте в нажатом состоянии кнопку и перемещайте жалюзи. (Кнопка находится на левосторонней и правосторонней лопастях.)

- Если блок установлен в углу комнаты, жалюзи всегда должны располагаться в направлении от стены. Если они направлены к стене, стена будет мешать потоку воздуха, что приведет к снижению эффективности охлаждения (или нагрева).

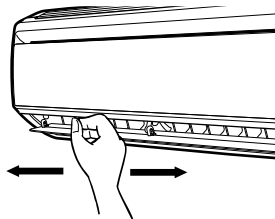

Примечания по углам поворота створок и жалюзи

- При пользовании кнопкой “ПОВОРОТ” диапазон углов поворота створок зависит от режима работы. (См. рисунок)

■ ВНИМАНИЕ

- Для регулировки угла поворота створок всегда пользуйтесь дистанционный блок управления. Если вы попытаетесь с усилием вручную перемещать створки во время их поворачивания, то возможна поломка механизма.
- При регулировке раскрытия жалюзи соблюдайте осторожность. Внутри воздуховыпускного узла вентилятор вращается с высокой скоростью.

В режиме ОХЛАЖДЕНИЕ, СУШКА, и ВЕНТИЛЯТОР

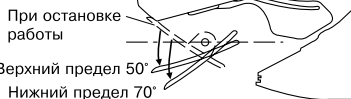

В режиме НАГРЕВ

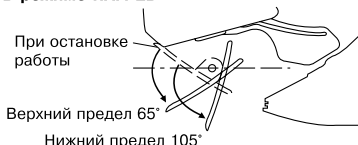

УСИЛЕННЫЙ режим

В УСИЛЕННОМ режиме эффект охлаждения (нагрева) быстро доводится до максимума в любом режиме работы. Можно обеспечить максимальную производительность.

■ Для запуска УСИЛЕННОГО режима

1. Нажмите кнопку “УСИЛЕННЫЙ”.

- Операция УСИЛЕННОГО режима завершается за 20 минут. Далее система автоматически возвращается к работе с предыдущими установочными значениями, использованными перед переходом на УСИЛЕННЫЙ режим.
- на жидкокристаллическом дисплее отображается “”.



■ Для отмены УСИЛЕННОГО режима

2. Заново нажмите кнопку “УСИЛЕННЫЙ”.

- “” исчезнет с ЖКИ.

ПРИМЕЧАНИЕ

■ Примечания по УСИЛЕННОМУ режиму

- Использовать одновременно УСИЛЕННЫЙ режим и ТИХИЙ режим нельзя (стр. 14). Приоритет отдается той функции, кнопка которой была нажата первой.
- УСИЛЕННЫЙ режим можно установить только при работающем блоке. Нажатие кнопки отключения работы приводит к отмене настроек, и “” исчезает с ЖКИ.
- В режиме СУШКА или ВЕНТИЛЯТОР УСИЛЕННЫЙ режим не доступен.

ТИХИЙ режим

В ТИХОМ режиме снижение уровня шума от комнатного блока достигается за счет установки минимальной скорости потока воздуха. Используйте данный режим, если хотите снизить шум.

■ Для включения ТИХОГО режима

1. Нажмите кнопку “ТИХИЙ режим”.

- Индикация “” отображается на ЖК-дисплее.

■ Для отмены ТИХОГО режима

2. Нажмите кнопку “ТИХИЙ режим” еще раз.

- Индикация “” исчезает с ЖК-дисплея.



1, 2

ПРИМЕЧАНИЕ

■ Примечание по ТИХОМУ режиму

- Использовать одновременно ТИХИЙ режим и УСИЛЕННЫЙ режим нельзя. Приоритет отдается той функции, кнопка которой была нажата первой.
- Блок может терять свою мощность в ТИХОМ режиме.
- В режимах **СУШКА** и **ВЕНТИЛЯТОР** ТИХИЙ режим не доступен.

Функции ТАЙМЕР

Функции таймера используются для автоматического включения или выключения кондиционера на ночь или в утренние часы. Можно пользоваться также комбинацией операций ТАЙМЕР ВКЛ и ТАЙМЕР ВЫКЛ.

■ Для использования операции ТАЙМЕР ВЫКЛ

- Проконтролируйте правильность показаний часов. При нарушении этих показаний установите текущее время. (стр. 9.)
1. **Нажимайте кнопку “УСТАНОВКА ТАЙМЕРА ВЫКЛ” до тех пор, пока не настроите отображаемое время по своему усмотрению.**
 - При каждом нажатии кнопки устанавливаемое время увеличивается на 30 минут. При удерживании кнопки в нажатом состоянии установка будет изменяться быстро.
 - Отображается индикация \odot OFF.
 - Загорается индикатор ТАЙМЕРА.

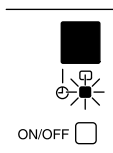

■ Для отмены режима ТАЙМЕР ВЫКЛ

2. Нажмите кнопку “СБРОС ТАЙМЕРА ВЫКЛ”.

- Гаснет индикатор ТАЙМЕРА.
- Индикация \odot OFF исчезает.

ПРИМЕЧАНИЕ

- После настройки ТАЙМЕРА ВКЛ, ВЫКЛ, установки времени сохраняются в памяти.
- Если управление блоком осуществляется посредством таймера ВКЛ/ВЫКЛ, фактическая продолжительность операции может отличаться от времени, заданного пользователем.

■ Для работы в режиме ТАЙМЕР ВКЛ

- Проверьте, правильно ли настроены часы. Если нет, установите на часах текущее время. (стр. 9.)

3. Нажимайте кнопку “УСТАНОВКА ТАЙМЕРА ВКЛ” до тех пор, пока не настроите отображаемое время по своему усмотрению.

- При каждом нажатии кнопки устанавливаемое время увеличивается на 30 минут. При удерживании кнопки в нажатом состоянии установка будет изменяться быстро.
- Отображается индикация \odot ON.
- Загорается индикатор ТАЙМЕРА.

■ Для отмены режима ТАЙМЕР ВКЛ

4. Нажмите кнопку “СБРОС ТАЙМЕРА ВКЛ”.

- Гаснет индикатор ТАЙМЕРА.
- Индикация \odot ON исчезает.

ВНИМАНИЕ

■ В следующих случаях выполните повторную установку таймера.

- После установки выключателя в положение ВЫКЛ.
- После сбоя в электропитании.
- После замены батареек в пульте дистанционного управления.

ПЕРСОНАЛЬНЫЙ режим

ПЕРСОНАЛЬНЫЙ режим представляет собой функцию, позволяющую сохранять Ваши предпочтительные настройки.

Используя данную функцию можно установить Ваши предпочтительные настройки, задав их один раз.



■ Для установки ПЕРСОНАЛЬНОГО режима

1. **Удерживайте нажатой кнопку “ПЕРСОНАЛЬНЫЙ режим” до тех пор, пока не начнет мигать индикация установки “P1”.**
 - Нажмите кнопку еще раз для переключения между установками “P1” и “P2”.
Выберите P1 или P2.
2. **Установите Ваши предпочтительные настройки.**
3. **Не нажимайте кнопки на пульте дистанционного управления в течение 15 секунд и настройки будут сохранены в программе.**

■ Для работы в ПЕРСОНАЛЬНОМ режиме

4. **Нажмите один раз кнопку “ПЕРСОНАЛЬНЫЙ режим” для активации установки “P1”, а затем еще раз для переключения между установками “P1” и “P2”.**
 - Нажмите любую кнопку для сброса персональной настройки.

Режим СНА

В режиме СНА кондиционер автоматически регулирует настройки температуры.

■ Для установки режима СНА

1. Нажмите кнопку “Режим СНА”.

- Отображается индикация ★ .

■ Для отмены режима СНА

2. Нажмите кнопку “Режим СНА” еще раз.

- Индикация ★ исчезает.



ПРИМЕЧАНИЕ

■ Примечание по режиму СНА

- Если блок работает в режиме охлаждения, установленная температура повышается на 0,5°C спустя первые полчаса, на 1°C спустя следующие полчаса, и далее по прошествии следующего 1 часа повышается суммарно на 2°C. Данная функция предотвращает чрезмерное охлаждение в летний период.
- Если блок работает в режиме нагрева, установленная температура понижается на 1°C спустя первые полчаса, на 2°C спустя следующие полчаса, и далее по прошествии 1 часа понижается суммарно на 3°C. Данная функция предотвращает ночную потливость в летний период.
- Данная функция доступна в режимах ОХЛАЖДЕНИЕ, ОБОГРЕВ И АВТО.

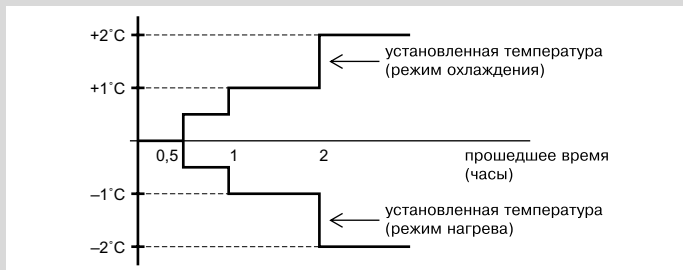

Уход и очистка



ПРЕДОСТЕРЕЖЕНИЕ Перед очисткой обязательно прекратите работу и переведите выключатель в положение **ВЫКЛ.**

Блоки

■ Комнатный блок, наружный блок и дистанционный блок управления

1. Протирайте их сухой мягкой материей.

■ Лицевая панель

1. Откройте лицевую панель.

- Возьмитесь за панель в местах углублений на основном блоке (2 углубления с правой и левой стороны) и поднимите ее до упора.

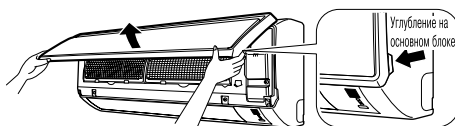

2. Снимите лицевую панель.

- Поднимая лицевую панель, сдвиньте ее вправо и потяните к передней стороне. Левая ось вращения отсоединится. Сдвиньте правую ось вращения влево и потяните ее к передней стороне для снятия.

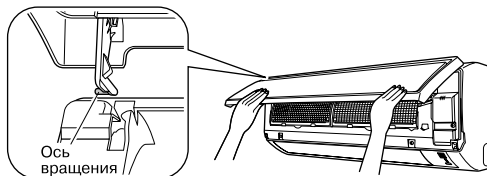

3. Прикрепите лицевую панель.

- Выровняйте правую и левую оси вращения лицевой панели с пазами и протолкните их.
- Осторожно закройте лицевую панель. (Нажмите на лицевую панель с обоих концов и по центру.)

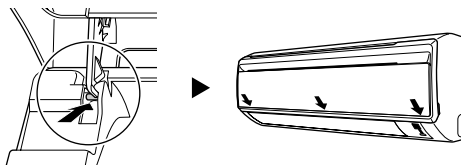

ПРЕДОСТЕРЕЖЕНИЕ

- Не прикасайтесь к металлическим деталям комнатного блока. Прикосновение к этим деталям может привести к травме.
- При снятии или креплении лицевой панели пользуйтесь прочной и устойчивой подставкой и внимательно контролируйте предпринимаемые шаги.
- При снятии или креплении лицевой панели надежно придерживайте панель рукой для предотвращения ее падения.
- Для очистки пользуйтесь водой с температурой не выше 40°C, бензин, керосин, разжижитель, другие летучие масла, полировочные составы, щетки с жесткой щетиной или какие-либо другие подручные средства.
- После очистки убедитесь в плотном закрытии лицевой панели.

Фильтры

1. Откройте лицевую панель. (стр. 18.)

- Возьмитесь за панель в местах углублений на основном блоке (2 углубления с правой и левой стороны) и поднимите ее до упора.

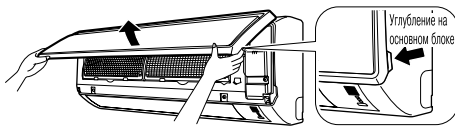

2. Вытяните наружу воздушные фильтры.

- Переместите немного вверх петлю в центре каждого воздушного фильтра и затем потяните его вниз.

3. Снимите Фильтр очистки воздуха с бактериостатической, вирусостатической функцией.

- Удерживайте каркас за наружные выточки и расцепите 4 кулачковых захвата.

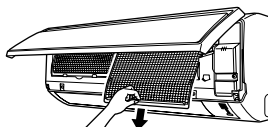

4. Очистите или замените каждый из фильтров.

См. рисунок.

- При удалении оставшейся воды, не скручивайте фильтр.

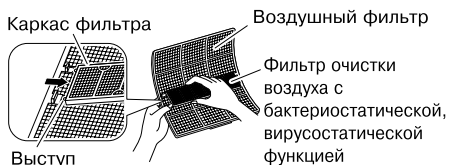

5. Установите воздушный фильтр и Фильтр очистки воздуха с бактериостатической, вирусостатической функцией на прежние позиции и закройте лицевую решетку.

- Зацепите захватные кулачки фильтров за пазы лицевой панели. Медленно закройте лицевую панель и толчком зафиксируйте ее в трех точках. (по одной с каждой боковой стороны и посередине.)
- Воздушный фильтр и Фильтр очистки воздуха с бактериостатической, вирусостатической функцией имеют симметричную форму в горизонтальном направлении.

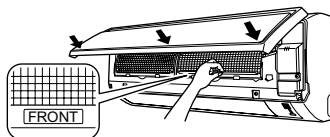

■ Воздушный фильтр

1. Промойте воздушные фильтры водой или очистите их с помощью пылесоса.

- Если удаление пыли затруднено, промойте фильтры нейтральным моющим средством, разбавленным в теплой воде, и затем просушите их в тени.
- Рекомендуется выполнять очистку воздушных фильтров через каждые 2 недели.

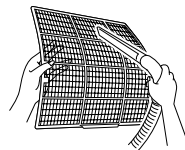

■ Фильтр очистки воздуха с бактериостатической, вирусостатической функцией

Свойства Фильтр очистки воздуха с бактериостатической, вирусостатической функцией можно восстановить путем промывки фильтра водой через каждые 6 месяцев. Рекомендуется производить его замену раз в 3 года.

[Техническое обслуживание]

1. Удалите пыль с помощью пылесоса и слегка промойте водой.
2. Если он очень грязный, замочите его на 10 - 15 минут в воде с разбавленным нейтральным моющим средством.
3. Не снимайте фильтр с каркаса при промывке водой.
4. После промывки встряхните для удаления оставшейся воды и высушите в тени.
5. При удалении оставшейся воды, не скручивайте фильтр.

[Замена]

1. Снимите выступы на раме фильтра и вставьте новый фильтр.
 - Выбросьте старый фильтр в несжигаемые отходы.

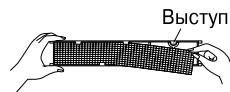

ПРИМЕЧАНИЕ

- Работа с загрязненными фильтрами:
 - (1) невозможность дезодорирования воздуха.
 - (2) невозможность очистки воздуха.
 - (3) результирующее ухудшение нагрева или охлаждения.
 - (4) возможное появление запаха.
- Для заказа Фильтр очистки воздуха с бактериостатической, вирусостатической функцией обращайтесь по месту приобретения кондиционера.
- Выбросьте старый фильтр в несжигаемые отходы.

Пункт	№ компонента
Фильтр очистки воздуха с бактериостатической, вирусостатической функцией (без рамы) 1 комплекта	КАF992A42

Контроль

Убедитесь в том, что основание, подставка и другая арматура наружного блока не повреждены и не содержат следов коррозии.
Удостоверьтесь в отсутствии препятствий свободному прохождению воздуха через впускное и выпускное отверстия комнатного и наружного блоков.
Проконтролируйте равномерность дренажного потока из дренажного шланга при выполнении операций ОХЛАЖДЕНИЕ или СУШКА. <ul style="list-style-type: none">• Отсутствие дренажных вод может свидетельствовать о вытекании воды из комнатного блока. В этом случае прекратите работу и проконсультируйтесь в центре сервисного обслуживания.

■ Подготовка к длительному простоя

1. В удобное время установите режим “только ВЕНТИЛЯТОР” на несколько часов для просушки устройства изнутри.
 - Нажмите “селекторную кнопку РЕЖИМ” и выберите режим “ВЕНТИЛЯТОР”.
 - Нажмите кнопку “ВКЛ/ВЫКЛ” и запустите операцию.
2. После остановки работы, отключите выключатель комнатного кондиционера.
3. Очистите воздушные фильтры и установите их на место.
4. Извлеките батарейки из дистанционный блок управления.

Поиск неисправностей

Указанные ниже случаи не являются нарушениями работы.

Перечисляемые ниже случаи не являются неисправностями кондиционера, но заслуживают некоторых пояснений. Это не препятствует продолжению работы.

Случай	Пояснение
<p>Операция запускается с заметной задержкой.</p> <ul style="list-style-type: none"> • При нажатии кнопки ВКЛ/ВЫКЛ вскоре после останова операции. • При повторном выборе режима. 	<ul style="list-style-type: none"> • Это имеет целью защиту кондиционера. Необходимо выждать примерно 3 минуты.
<p>Выпуск потока горячего воздуха начинается не сразу после запуска операции нагрева.</p>	<ul style="list-style-type: none"> • Кондиционер прогревается. Необходимо подождать 1 – 4 минуты. (Система рассчитана на начальный выпуск воздуха лишь по достижении определенной температуры.)
<p>Операция нагрева внезапно прекращается, и слышен плавный звуковой сигнал.</p>	<ul style="list-style-type: none"> • Система удаляет обледенение с наружного блока. Необходимо выдержать паузу порядка 3 – 10 минут.
<p>Из наружного блока вытекает вода или выпускается пар.</p>	<ul style="list-style-type: none"> ■ В режиме НАГРЕВ <ul style="list-style-type: none"> • Образовавшийся на наружном блоке иней превращается в воду или пар в процессе размораживания кондиционера. ■ В режиме НАГРЕВ или СУШКА <ul style="list-style-type: none"> • Содержащаяся в воздухе влага конденсируется в воду на охлажденной поверхности труб наружного блока и просачивается наружу.
<p>От комнатного блока исходит туман.</p>	<ul style="list-style-type: none"> ■ Это происходит при охлаждении и превращении в туман воздуха в помещении под воздействием потоков холодного воздуха в режиме охлаждения.
<p>От комнатного блока исходит запах.</p>	<ul style="list-style-type: none"> ■ Это происходит при поглощении блоком имеющихся в помещении запахов от мебели, сигарет и других предметов и испускании их вместе с потоком воздуха. (В этом случае рекомендуется квалифицированная промывка комнатного блока. Обратитесь за сервисной помощью по месту приобретения кондиционера.)
<p>Вентилятор наружного блока вращается при неработающем кондиционере.</p>	<ul style="list-style-type: none"> ■ После останова работы: <ul style="list-style-type: none"> • Вентилятор наружного блока продолжает вращаться еще в течение 60 секунд для защиты системы. ■ При неработающем кондиционере: <ul style="list-style-type: none"> • При очень высокой температуре наружного воздуха вентилятор наружного блока начинает вращаться с целью защиты системы.
<p>Операция внезапно прекращается. (Лампочка ОПЕРАЦИЯ светится.)</p>	<ul style="list-style-type: none"> ■ С целью защиты системы предусмотрен останов кондиционера при внезапных сильных колебаниях напряжения. Работа автоматически возобновляется по истечении примерно 3 минут.
<p>На дисплее не отображаются сигналы дистанционного управления. Низкая чувствительность дистанционного управления. Дисплей затемнен или имеет низкую контрастность. Дисплей не реагирует на команды.</p>	<ul style="list-style-type: none"> • Батарейки разряжаются и пульт дистанционного управления работает с перебоями. Замените все батарейки на новые щелочные батарейки размера AAA. Подробные сведения приведены в разделе “Для установки батареек” данного руководства. (стр. 7.) * Если имеется кнопка переустановки, нажмите эту кнопку переустановки после замены батареек.

Повторите проверку.

Перед вызовом специалиста по ремонту, пожалуйста, продублируйте проверку.

Случай	Контроль
Кондиционер не работает. (Не светится лампочка ОПЕРАЦИЯ.)	<ul style="list-style-type: none">• Возможно нахождение выключателя в положении ВЫКЛ или перегорание предохранителя• Возможен отказ источника питания• Возможно отсутствие батареек в дистанционный блок управления• Возможно ошибочное задание показаний таймера
Недостаточный нагревательный (охлаждающий) эффект.	<ul style="list-style-type: none">• Возможно загрязнение воздушных фильтров• Возможно наличие препятствий потоку воздуха через отверстия впуска или выпуска воздуха наружного и комнатного блоков• Возможно неправильное задание температуры• Возможно наличие незакрытых окон или дверей• Возможны ошибки при задании значений скорости потока воздуха и направления воздушного потока
Работа внезапно прерывается. (Мигает лампочка ОПЕРАЦИЯ.)	<ul style="list-style-type: none">• Возможно загрязнение воздушных фильтров• Возможно наличие препятствий потоку воздуха через отверстия впуска или выпуска воздуха наружного и комнатного блоков <p>Очистите воздушные фильтры или удалите все препятствия и переведите выключатель в положение ВЫКЛ. Далее вновь установите его в положение ВКЛ и попытайтесь ввести в действие кондиционер с помощью дистанционный блок управления. Если лампочка по-прежнему мигает, обратитесь по месту приобретения кондиционера за помощью к специалисту.</p>
Во время работы нарушается нормальное функционирование.	<ul style="list-style-type: none">• Нарушение работы кондиционера может быть вызвано грозовыми разрядами или радиоволнами. Переведите выключатель в положение ВЫКЛ, затем вновь установите его в положение ВКЛ и попытайтесь ввести в действие кондиционер с помощью дистанционный блок управления.

Немедленно вызывайте специалиста по сервисному обслуживанию.



ПРЕДУПРЕЖДЕНИЕ

- При возникновении аномальной ситуации (например, при появлении запаха от горения) прекратите работу и переведите выключатель в положение ВЫКЛ.
Продолжение работы в аномальной ситуации может привести к неисправностям, поражению электрическим током или пожару. Обратитесь за сервисной помощью по месту приобретения кондиционера.
- Не пытайтесь самостоятельно ремонтировать или модифицировать кондиционер.
Ошибки в работе могут вызвать поражение электрическим током или явиться причиной пожара. Обратитесь за сервисной помощью по месту приобретения кондиционера.

При возникновении любого из перечисляемых ниже симптомов немедленно вызывайте специалиста по сервисному обслуживанию.

- Шнур подачи питания поврежден или сильно нагрет.
- Кондиционером во время работы издаются посторонние звуки.
- Работа часто прерывается срабатыванием предохранительного выключателя, плавкого предохранителя или выключателя тока утечки заземления.
- Часто нарушается функционирование выключателя или кнопки.
- Имеется запах от горения.
- Из комнатного блока вытекает вода.

Переведите выключатель в положение ВЫКЛ и вызовите специалиста по сервисному обслуживанию.



- После отказа питания

Кондиционер автоматически возобновляет работу примерно через 3 минуты. Следует выдержать небольшую паузу.

- Грозовой разряд

Если поблизости действуют грозовые разряды с возможным поражающим эффектом, прекратите работу и переведите выключатель в положение ВЫКЛ.

Утилизация отходов



Ваше изделие и батарейки, входящие в комплектацию пульта, помечены этим символом. Этот символ означает, что электрические и электронные изделия, а также батарейки, не следует смешивать с несортированным бытовым мусором. На батарейках под указанным символом иногда отпечатан химический знак, который означает, что в батарейках содержится тяжелый металл выше определенной концентрации. Встречающиеся химические знаки:

- Pb: свинец (>0,004%)

Не пытайтесь демонтировать систему самостоятельно: демонтаж изделия, удаление холодильного агента, масла и других частей должны проводиться квалифицированным специалистом в соответствии с местным и общегосударственным законодательством. Агрегаты и отработанные батарейки необходимо сдавать на специальную перерабатывающую станцию для утилизации, переработки и вторичного использования. Обеспечивая надлежащую утилизацию, вы способствуете предотвращению отрицательных последствий для окружающей среды и здоровья людей. За более подробной информацией обращайтесь к монтажнику или в местные компетентные органы.

Рекомендуется периодическое техническое обслуживание.

В определенных условиях эксплуатации несколько сезонов работы могут привести к загрязнению внутренних частей кондиционера, что вызывает ухудшение функционирования. Рекомендуется наряду с регулярной очисткой устройства самим пользователем привлекать специалиста для периодического технического обслуживания. За помощью специалиста по техобслуживанию обратитесь по месту приобретения кондиционера. Затраты на техническое обслуживание оплачиваются пользователем.

Важная информация об используемом хладагенте.

Данное изделие содержит имеющие парниковый эффект фторированные газы, на которые распространяется действие Киотского протокола.

Марка хладагента: **R410A**

Величина ПГП⁽¹⁾: **1975**

⁽¹⁾ ПГП = потенциал глобального потепления

В соответствии с общеевропейским или местным законодательством может быть необходима периодическая проверка на наличие утечек хладагента. За более подробной информацией обращайтесь к своему местному дилеру.

Диагностика неисправностей.

ДИАГНОСТИКА НЕИСПРАВНОСТЕЙ С ПОМОЩЬЮ ДИСТАНЦИОННЫЙ БЛОК УПРАВЛЕНИЯ

В секциях индикации температуры отображаются соответствующие коды.

1. При удерживании кнопки **СБРОС таймера ВКЛ** или **СБРОС таймера ВЫКЛ** в нажатом состоянии в течение 5 секунд, в секции индикации температуры начнет мигать индикация "00".

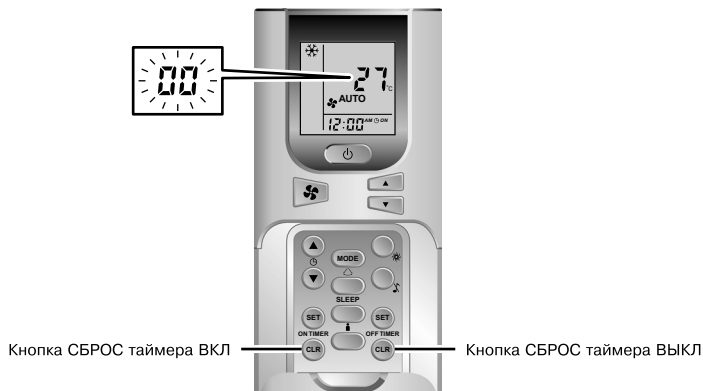

2. Многократно нажимайте кнопку **СБРОС таймера ВКЛ** или **СБРОС таймера ВЫКЛ** до тех пор, пока не услышите длинный звуковой сигнал.

- Индикация кода меняется согласно приведенной ниже таблице и сопровождается длинным звуковым сигналом в качестве уведомления.

	КОД	СМЫСЛОВОЕ ЗНАЧЕНИЕ
СИСТЕМА	00	НОРМАЛЬНОЕ СОСТОЯНИЕ
	UA	СБОЙ АППАРАТНОГО ОБЕСПЕЧЕНИЯ (КОРОТКОЕ ЗАМЫКАНИЕ КОНТАКТОВ ПЕРЕКЛЮЧАТЕЛЯ)
	U0	НЕХВАТКА ХЛАДАГЕНТА
КОМНАТНЫЙ БЛОК	A1	НЕИСПРАВНОСТЬ ПЕЧАТНОЙ ПЛАТЫ
	A5	КОРОТКОЕ ЗАМЫКАНИЕ ДАТЧИКА ВЫСКОГО ДАВЛЕНИЯ / ХЛАДАГЕНТА / ТЕМПЕРАТУРЫ ТЕПЛООБМЕННИКА
	A6	НЕИСПРАВНОСТЬ ДВИГАТЕЛЯ ВЕНТИЛЯТОРА
	C4	РАЗРЫВ В ЦЕПИ ДАТЧИКА ТЕМПЕРАТУРЫ ТЕПЛООБМЕННИКА
	C9	РАЗРЫВ В ЦЕПИ ИЛИ КОРОТКОЕ ЗАМЫКАНИЕ ДАТЧИКА КОМНАТНОЙ ТЕМПЕРАТУРЫ
НАРУЖНЫЙ БЛОК	F6	КОРОТКОЕ ЗАМЫКАНИЕ ДАТЧИКА ВЫСКОГО ДАВЛЕНИЯ (РЕЖИМА ОХЛАЖДЕНИЯ) / ТЕМПЕРАТУРЫ ТЕПЛООБМЕННИКА
	J6	РАЗРЫВ В ЦЕПИ ДАТЧИКА ТЕМПЕРАТУРЫ ТЕПЛООБМЕННИКА

ПРИМЕЧАНИЕ

1. Короткая и две длительные звуковые посылки подряд указывают на несоответствующие коды.
2. Для отмены индикации кода удерживайте нажатой кнопку СБРОС таймера ВКЛ или СБРОС таймера ВЫКЛ в течение 5 секунд. Также индикация кода самопроизвольно отключается в том случае, если кнопка не нажималась в течение 1 минуты.

DAIKIN INDUSTRIES, LTD.

Head office:
Umeda Center Bldg., 2-4-12, Nakazaki-Nishi,
Kita-ku, Osaka, 530-8323 Japan

Tokyo office:
JR Shinagawa East Bldg., 2-18-1, Konan,
Minato-ku, Tokyo, 108-0075 Japan
http://www.daikin.com/global_ac/

DAIKIN EUROPE NV

Zandvoordestraat 300, B-8400 Oostende, Belgium



Two-dimensional bar code is a code
for manufacturing.

3P211819-1C | **M07B069B** (0807) **HT**